



Beta

LEDEN • ÚNOR • BŘEZEN
PROMOTION
2021

Q1

AKCE JE PLATNÁ OD 5. LEDNA DO 5. DUBNA.

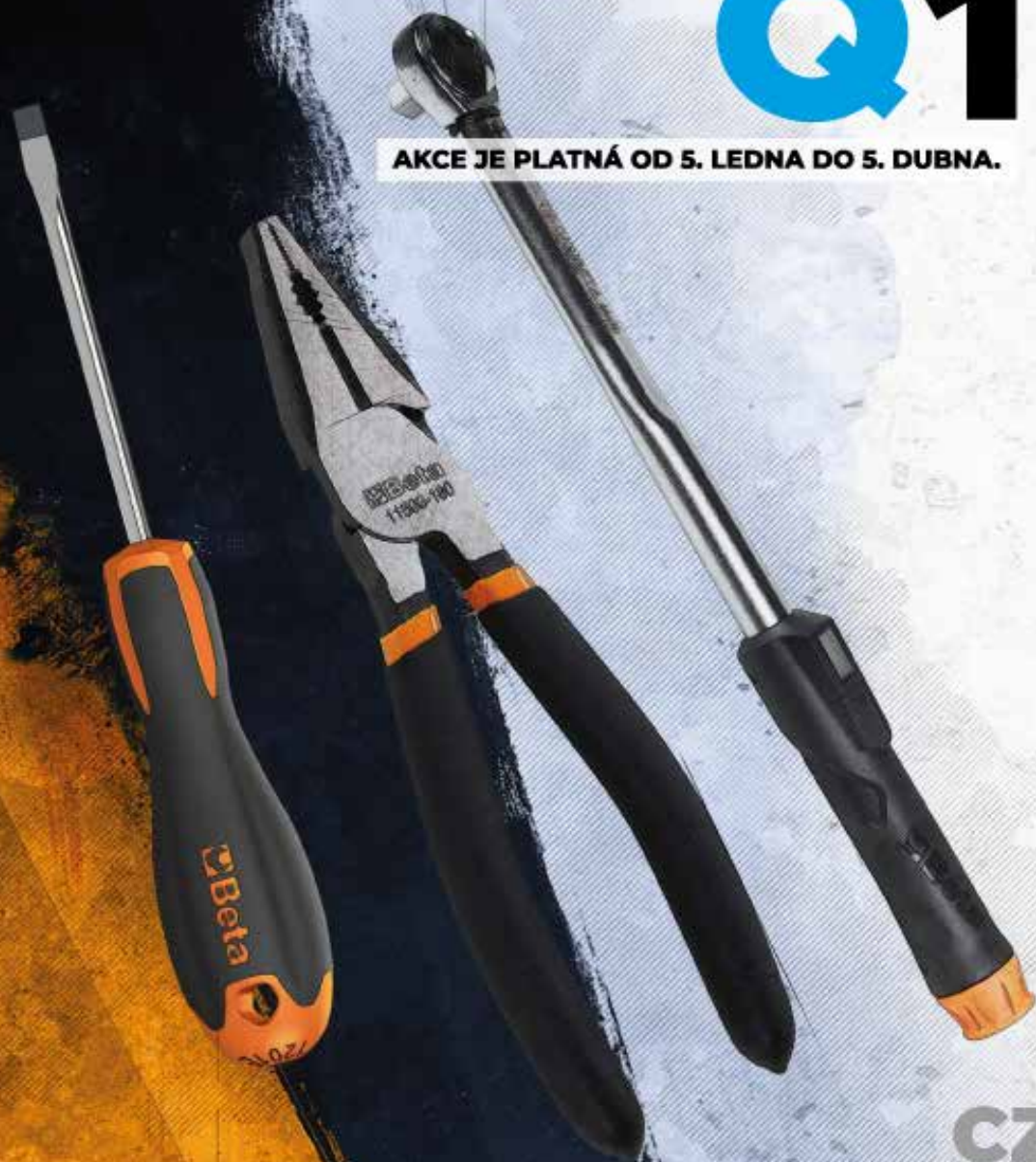

CZ

4500/C45/ZX

64.260 Kč

51.253 Kč**Sestava dílenského nábytku C45/ZX**

Sestava obsahuje:

- Pracovní deska z MDF a nerezové oceli (C45PX/3-2,0MT)
- Modul se 7 zásuvkami 566x406 mm (C45M7)
- Modul s odpadkovým košem (C45MS)
- Vozík na nářadí se 7 zásuvkami (C45C7)

- Jednodveřová skříň na nářadí (C45AS1)
- 3 děrované panely na nářadí (C45PF)
- 3 nástěnné skříňe (C45PM)
- 3 držáky na zeď, široký typ (C45SL)
- 1 držák na zeď, úzký typ (C45SS)
- Váha: 271 kg

4500/C45/ZW

62.215 Kč

49.630 Kč**Sestava dílenského nábytku C45/ZW**

Sestava obsahuje:

- Dřevěná pracovní deska (C45PW/3-2,0MT)
- Modul se 7 zásuvkami 566x406 mm (C45M7)
- Modul s odpadkovým košem (C45MS)
- Vozík na nářadí se 7 zásuvkami (C45C7)

- Jednodveřová skříň na nářadí (C45AS1)
- 3 děrované panely na nářadí (C45PF)
- 3 nástěnné skříňe (C45PM)
- 3 držáky na zeď, široký typ (C45SL)
- 1 držák na zeď, úzký typ (C45SS)
- Váha: 282 kg

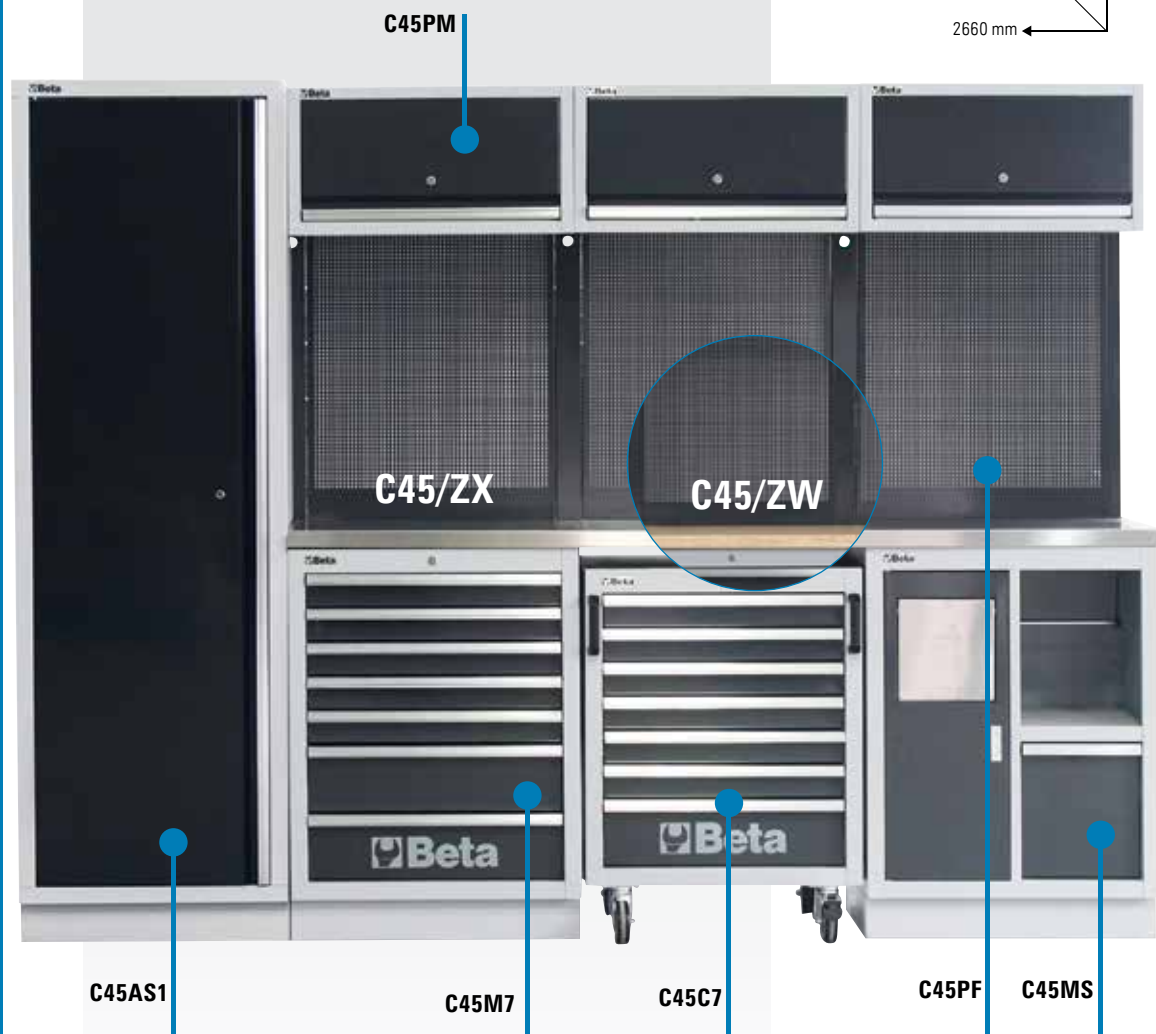
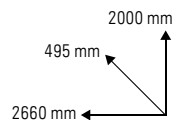

4500/C45AS111.430 Kč **9.010 Kč**Plechová jednodveřová skříň na nářadí,
s držáky

- 4 odnímatelné a vertikálně nastavitelné police
- Se zámkem
- Vnitřní rozměry: 590x430 mm

**4500/C45AS2**15.670 Kč **12.370 Kč**Plechová dvoudveřová skříň na nářadí,
s držáky

- 4 odnímatelné a vertikálně nastavitelné police
- Se zámkem
- Vnitřní rozměry: 910x430 mm

**4500/C45MS**7.420 Kč **5.830 Kč**Modul s odpadkovým košem,
pro systém C45

- Zabudovaný odpadkový koš
- Držák papírové role
- Šuplík
- Rozměry: 680x458x910 mm
- Váha: 37 kg

**4500/C45SS** 312 Kč

397 Kč

Držák na zeď, úzký typ,
pro systém C45

- Rozměry: 1420x32,5x30 mm
- Váha: 1,5 kg

**4500/C45SL** 342 Kč

432 Kč

Držák na zeď, široký typ,
pro systém C45

- Rozměry: 1420x65x30 mm
- Váha: 2 kg

**4500/C45PM**3.280 Kč **2.590 Kč**

Nástěnná skříň, pro systém C45

- Vybavena plynovými vzpěrami pro snadnější otevírání a zavírání dveří
- Rozměry: 680x281x350 mm
- Váha: 10 kg

**4500/C45PF**1.660 Kč **1.315 Kč**Děrovaný panel na nářadí,
pro systém C45

- Rozměry: 1052x614x24 mm
- Váha: 5,3 kg



4500/C45M711.230 Kč **8.840 Kč**

Modul se 7 zásuvkami, pro systém C45

- 7 zásuvek (566x406 mm) s pojezdy s kuličkovými ložisky
- Dna zásuvek jsou chráněny gumovými rohožemi
- Přední centrální zámek
- Lze vybavit pěnovými podestami
- Rozměry: 680x458x910 mm
- Váha: 54,3 kg

**4500/C45M5**9.500 Kč **7.480 Kč**

Modul s 5 zásuvkami, pro systém C45

- 5 zásuvek (566x406 mm) pojezdy s kuličkovými ložisky
- Dna zásuvek jsou chráněny gumovými rohožemi
- Přední centrální zámek
- Lze vybavit pěnovými podestami
- Rozměry: 680x458x910 mm
- Váha: 49,3 kg

**4500/C45MA**5.530 Kč **4.360 Kč**

Dvoudveřový modul, pro systém C45

- Se zámekem
- Výškově nastavitelná vnitřní police
- Vnitřní rozměry: 670x420 mm
- Váha: 29,4 kg

**4500/C45C7**11.570 Kč **9.130 Kč**

Vozík na nářadí se 7 zásuvkami, pro systém C45

- 7 zásuvek (532x406 mm) s kuličkovými pojezdy
- 4 kolečka Ø 100 mm (1 s brzdou)
- Dna zásuvek jsou chráněny gumovými rohožemi
- Přední centrální zámek
- Lze vybavit pěnovými podestami
- Madla zabudována do rámu pro snadnější manipulaci
- Rozměry: 646x458x862
- Váha: 50 kg

**4500/C45PW/2-1.3MT**3.180 Kč **2.520 Kč**

Dřevěná pracovní deska 1,3 m, pro systém C45

- Rozměry: 1361x463 mm, tloušťka 38 mm
- Váha: 20 kg

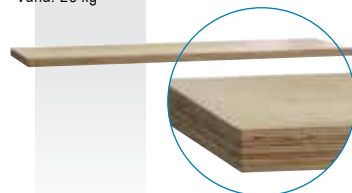
**4500/C45PW/3-2MT**4.770 Kč **3.770 Kč**

Dřevěná pracovní deska 2 m, pro systém C45

- Rozměry: 2041x463 mm, tloušťka 38 mm
- Váha: 30 kg

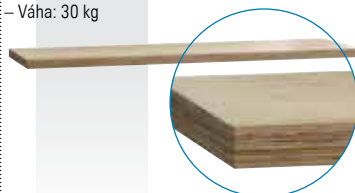
**4500/C45PX/3-2MT**6.840 Kč **5.390 Kč**

Pracovní deska z MDF a nerezové oceli 2 m, pro systém C45

- Rozměry: 2041x463 mm, tloušťka 38 mm
- Váha: 31,8 kg

**4500/C45PX/2-1.3MT**5.840 Kč **3.920 Kč**

Pracovní deska z MDF a nerezové oceli 1,3 m, pro systém C45

- Rozměry: 1361x463 mm, tloušťka 38 mm
- Váha: 21 kg



5924CC/POLSKA-14 (POL4)

16.670 Kč

22.920 Kč

Sada 197 kusů nářadí
v plastových podestách



T83

920A: 10-11-12-13-14-15-16-17-18-19-20-21-22-23-24-26-27-30-32 mm;
920/21: 125 mm;
920/22: 255 mm; 920/25;
920/42: 305 mm; 920/55

T91

900: 4-4-4-5-5-5-6-7-8-9-10-11-12-13-14 mm; 900ME: 2,5-3-4-5-6-8 mm;
900/20: 50 mm; 900/21: 150 mm; 900/25; 900BG/30; 900/42: 115 mm;
900/55

T259

96BP: 2,5-3-4-5-6-8-10 mm; 96N: 12 mm; 860MIX/A31; 895/1



T10

42: 6-7-8-10-11-12-13-14-16-17-18-19-21-22-24-27-30 mm

T40

90: 6x7-8x9-10x11-12x13-14x15-16x17-18x19 mm

T154

1082: 160 mm; 1150: 180 mm; 1048: 250 mm

 30/4

 31/4

 32/4



T234

35: 100-200 mm; 1370: 300 g; 1390: Ø 35 mm

T210

1201: 2,5x50-3x75-3,5x100-4x125-5,5x100-5,5x150-6, 5x150 mm

T215

1207TX: T6-T7-T8-T9-T10-T15-T20

T212

1202: PH0X60-PH1X80-PH1X120-PH2X100-PH2X150-PH3X150 mm



867/C52

867PE: 4-5-6-7-8-10-12 mm

867PE/L: 4-5-6-7-8-10-12 mm

867XZN: M5-M6-M8-M10-M12

867XZN/L: M5-M6-M8-M10-M12

867TX: T20-T25-T30-T40-T45-T50-T55

867TX/L: T20-T25-T30-T40-T45-T50-T55

867RTX: T20-T25-T30-T40-T45-T50-T55

867RTX/L: T20-T25-T30-T40-T45-T50-T55

867/1: 10 mm-3/8"

867/2: 10 mm-1/2"

5988UT/4M

Sada 227 kusů nářadí
v pěnových podestách

227
kusů nářadí

28.690 Kč
35.995 Kč

**MC1**

42: 6-7-8-9-10-11-12-13-14-15-16-17-18-19-20-21-22-24-27-28-30-32; 55/
S8; 1052/240; 1708/20

**MC4**

1201: 2.5X50-3X75-4X100-5.5X125; 1241: 6.5X125-8X150-10X200; 1201N:
4X30; 1202: 3X60-4.5X80-6X100; 1202N: 4.5X30; 1242: PH1-PH2-PH3-
PH4; 1207TX: 06-07-08-09-10-15-20; 1253; 96LBP/SC9

**MC2**

895/1; 900: 4-4.5-5-5.5-6-7-8-9-10-11-12-13-14; 900L: 5-6-7-8-9-10-11-
12-13; 861PE: 2-2.5-3-4-5-6-8-10; 861LP: 0.5X3-0.6X4, 5-0.8X5, 5-1X5.5;
861PH: 0-1-2-2L-3; 861RTX: 9-10-15-20-25-27-30-40; 851: 125; 900/20;
900/20L; 900/21; 900/25; 900BG/30; 900FL 150; 900/42; 900/55;
920A: 8-10-11-12-13-14-15-16-17-18-19-20-21-22-23-24-26-27-28-30-32;
920FTX: 10-12-14-16-18-20-22-24; 920AL: 10-12-13-14-15-16-17-18-19-21-
22; 920/25; 920/21; 920/22; 920/42; 920/55

**MC3**

867PE: 4-5-6-7-8-10-12; 867PE-L: 4-5-6-7-8-10-12; 867XZN: 4-5-6-8-10-
12; 867XZN-L: 5-6-8-10-12;
867TX: 20-25-30-40-45-50-55; 867TX-L: 25-30-40-45-50-55;
867RTX: 20-25-30-40-45-50-55; 867/2; 1084BM/160; 1150BM/180;
1166BM/160; 1032/180; 1034/170; 1036/175; 1038/175; 30: 4-5-6;
32/4; 35/200; 1370/500; 1390/35

Sady nářadí pro kamiony

2450/MC6PL

11.075 Kč

8.830 Kč

Sada 17 kusů nářadí v pěnové podestě

2450/MC5PL

23.095 Kč

17.260 Kč

Sada 30 kusů nářadí v pěnové podestě

**MC6**

1032: 140X13-225-300; 1034: 130X13-210-290; 1036: 140X13-225; 1038:
135X13-220; 55: 21X23-24X26-27X29-30X32-34X36; 42/34; 42/36

**MC5**

928/42; 928/55; 728: 18-19-21-22-23-24-27-28-30-32-33-34-35-36; 728L: 24-26-
27-30-32-33-34-36-38-41; 728/21; 728/22; 728/22L; 728/25

2400/C24S7

14.850 Kč

10.900 Kč

Vozík na nářadí se 7 zásuvkami

Hlavní specifikace:

- Sedm zásuvek (588x367 mm), s pojezdy s kuličkovými ložisky:
 - 5 zásuvek, výška 70 mm
 - 1 zásuvka, výška 140 mm
 - 1 zásuvka, výška 210 mm
- Dno zásuvek chráněná podlážkami z pěnové pryže
- Čtyři kolečka Ø 125 mm: 2 pevná a 2 říditelná (jedno s brzdou)
- Přední centralizovaný bezpečnostní zámek
- Statická nosnost: 800 kg.
- Termoplastická pracovní deska vhodná pro skiříčky na nářadí C22S, C23S, C23SC a C23ST
- Integrovaný boční držák láhve.
- Součástí dodávky může být rovněž držák role papíru, položka 2400S-R/PC
- Rozměry: 445x740x955 mm



2400/C24S70



2400/C24S7G



2400/C24S7R



2400/C24S7B



2400/C24S7N

2400/C24S7

+ sada nářadí 5924CC/POLSKA-14

2400S7/POL4/O
2400S7/POL4/G
2400S7/POL4/R
2400S7/POL4/B
2400S7/POL4/N



37.640 Kč **25.330 Kč**

2400/C24S7

+ sada nářadí 5988UT/4M

2400S7/UT4M/O
2400S7/UT4M/G
2400S7/UT4M/R
2400S7/UT4M/B
2400S7/UT4M/N



50.675 Kč **37.700 Kč**

2400/C24E6

12.470 Kč

7.540 Kč

Vozík na nářadí se 6 zásuvkami

OMEZENÉ MNOŽSTVÍ

Hlavní specifikace:

- 6 zásuvek (588 mm x 367 mm):
 - 4 zásuvky 70 mm vysoké,
 - 1 zásuvka 140 mm vysoká,
 - 1 zásuvka 220 mm vysoká
- Dno zásuvek chráněno pryžovými podklady
- Pojezdy s kuličkovými ložisky
- Přední centrální zámek
- Pracovní deska z odolného ABS materiálu
- Statická nosnost 700 kg
- Kolečka pr. 100 mm z oceli, 2 pevná a 2 otočná (jedno s brzdou)
- Ocelový držák pro pohyb vozíku
- Držák papíru volitelné příslušenství (není základní součástí)
- Rozměry: 838 x 746 x 452 mm
- Váha (bez nářadí): 56 kg



2400/C24E60



2400/C24E6R



2400/C24E6G

2400/C24E6

+ sada nářadí 5924CC/POLSKA-14

OMEZENÉ MNOŽSTVÍ

2400E6/POL4/O
2400E6/POL4/G
2400E6/POL4/R



33.350 Kč **22.360 Kč**

9324/C04-7NEW

9.590 Kč

6.480 Kč

Vozík na nářadí se 7 zásuvkami, oranžový

Beta EASY

OMEZENÉ MNOŽSTVÍ

Hlavní specifikace:

- 7 zásuvek (570x410 mm) pojezdy s kuličkovými ložisky: 2 zásuvky, výška 65 mm, 4 zásuvky, výška 80 mm, 1 zásuvka, výška 130 mm
- Dna zásuvek jsou chráněna rohožemi z pěnové gumy
- Čtyři kolečka ø 100 mm: 2 pevná a 2 natáčecí (jedno s brzdou)
- Přední centrální zámek
- Kovová vrchní pracovní plocha s gumovou podložkou
- Váha (bez nářadí): 55 kg



9324/C040-7NEW



9324/C04G-7NEW

Beta Polska si vyhrazuje právo provést vylepšení nabízených produktů bez předchozího upozornění. Zobrazené obrázky jsou pouze ilustrační a nemusí přesně odpovídat vzhledu konkrétního výrobku a jeho rozměrů.

Doporučené maloobchodní ceny jsou bez DPH. Vyhrazujeme si právo na změnu cen bez předchozího upozornění. V případě nutnosti změny cen budou příslušné informace uvedeny na stránkách www.beta-polska.pl a zároveň k dispozici u distributorů.

Akce je platná v období od 05.01.2021 - 05.04.2021 nebo do vyprodání zásob.

9324E/C04BOX/...

26.220 Kč

17.850 Kč

Vozík na nářadí se sadou nářadí

OMEZENÉ MNOŽSTVÍ



9324E/C04BOX/O



9324E/C04BOX/G



1048 250 mm
1377 450 mm
1390N ø 35
1692/3 3 mm
1771BM 18 mm
1771RL 18 mm
31 ø 2-3-4-5-6 mm
1082CM 160 mm
1150CM 180 mm
1166CM 160 mm



42C 6-7-8-9-10-11-12-13-14-15-16-17-19-21-22-24 mm
96BPC/SK9 1,5-2-2,5-3-4-5-6-8-10 mm
1201 5,5x100-6,5x150 mm
1202 PH0x60-PH1x80-PH2x100 mm
1204 4x100 mm



1/4"

C900 4-4,5-5-5,5-6-7-8-9-10-11-12-13-14 mm

C900L 6-7-8-9-10-11-12-13 mm

C900AD 1/4"

C900/20 50 mm

C900/20L 100 mm

C900/25

C900/30 150 mm

C900/42

C900/48 150 mm

1/2"

C910/16F □ 3/8" ■ 1/2"

C920A 12-13-14-15-16-17-18-19-20-21-22-24-27-30-32 mm

C920L 14-15-17-19 mm

C920/21 125 mm

C920/22 250 mm

C920/25

C920/55 250 mm

C956C 16 mm (5/8")-21 mm (13/16")

861LP 0,5x3(2x)-0,6x4(2x)-0,6x4,5(2x)-0,8x5,5-1x5,5(2x)-1,2x6,5-1,6x8 mm

861PE 2(2x)-2,5(2x)-3(2x)-4(2x)-5(2x)-6(2x)-8 mm

861PH 1(5x)-2(5x)-3(2x)

861PZ 1(5x)-2(5x)-3(2x)

861TX T8-T9-T10-T15-T20-T25-T27-T30-T40

861RTX T7-T9-T10-T15-T20-T25-T27-T30-T40

861RIBE M5-M6-M7-M8

861XZN M5-M6-M8

861PQ 1-2-3 mm

861TRW 1-2-3-4

861TQS 2-3-4-5-6-8-10

861SP 4-6-8-10-12

892/0 1/4" 1/4"

895/6 5/16" 1/2"

882M1 50 mm

866PE 7-8-10-12 mm

866TX T40-T45-T50-T55

C866LP 1,6x8-1,6x10-2,0x12 mm

C866PH 3-4

C866PZ 3-4

3003 1.102 Kč

1.460 Kč

Lehátko vyrobeno z plastu odolného proti nárazům

– Kolečka Ø 76 mm



2258-0 2.740 Kč

3.420 Kč

Vysoce odolné pojízdné sedátko s bednou na nářadí

– Rozměry: 475 x 355 x 450 mm



30 Průbojníky



Ø mm	L mm	cena Kč	MO cena Kč
2	125	91	113
3	125	91	113
4	150	130	162
5	150	130	162
6	150	141	174

32 Důlčíky



Ø mm	L mm	L1 mm	cena Kč	MO cena Kč
3	100	44	88	109
4	125	52	113	140
5	150	62	142	176

35 Ploché sekáče, žebrový typ

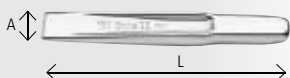

L mm	A mm	cena Kč	MO cena Kč
100	14,5	176	218
125	17,0	200	249
150	20,5	254	314
200	23,0	389	484
250	28,5	572	714
300	34,0	784	968

NOVINKA

42NEW

Očkoploché klíče

DIN 3113 UNI-ISO 7738

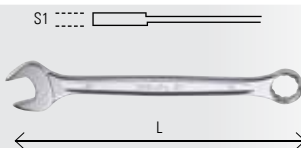

Ø mm	L mm	S1 mm	cena Kč	MO cena Kč
5,5x5,5	95	3,4	110	139
6x6	95	3,4	113	142
7x7	105	3,6	116	146
8x8	116	3,9	118	147
9x9	127	4,2	126	151
10x10	137	4,5	132	157
11x11	148	4,8	137	171
12x12	158	5,1	138	174
13x13	169	5,4	141	176
14x14	180	5,7	164	196
15x15	190	6,0	172	205
16x16	201	6,3	175	215
17x17	212	6,7	184	228
18x18	222	7,0	188	245
19x19	233	7,3	191	251
20x20	243	7,6	218	285
21x21	254	7,9	234	307
22x22	264	8,1	242	317
23x23	275	8,3	262	334
24x24	285	8,5	274	353
25x25	296	8,7	299	377
26x26	307	8,9	310	402
27x27	317	9,1	337	433
28x28	328	9,3	347	448
29x29	338	9,5	372	481
30x30	349	9,7	404	516
32x32	370	10,1	433	559
34x34	391	10,5	851	1079
35x35	412	10,7	888	1154
36x36	412	10,9	898	1169
38x38	433	11,3	1041	1365
41x41	465	12,0	1149	1510

Klíče 42NEW pasují do podest pro klíče 42

93C

Oboustranné ráčnové klíče na šrouby lešení



Ø mm	L mm	cena Kč	MO cena Kč
17x19	310	530	658
19x22	310	542	672
19x24	310	658	807
21x22	365	648	837
36x38	445	1295	1590

55

Oboustranné otevřené klíče

DIN 3110 UNI-ISO 10102

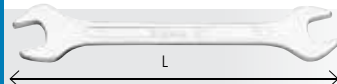

Ø mm	L mm	cena Kč	MO cena Kč
4x5	101	59	72
5x5,5	101	59	72
5,5x7	120	60	73
6x7	120	60	73
7x8	140	66	79
8x9	140	66	79
8x10	140	74	87
10x11	155	80	97
10x12	155	95	113
10x13	170	97	117
12x13	170	99	118
12x14	170	109	130
13x14	185	113	141
13x17	189	134	161
14x15	185	134	161
14x17	189	135	164
16x17	202	150	181
17x19	220	151	181
18x19	220	151	181
19x22	236	170	202
20x22	236	170	202
21x23	245	201	240
22x24	245	216	257
24x26	262	233	277
24x27	262	252	301
25x28	272	268	320
27x29	284	297	350
27x30	284	318	377
27x32	297	323	387
30x32	297	323	387
32x36	325	378	463
34x36	325	378	463
35x38	375	1052	1260
36x41	375	1065	1275
41x46	425	1184	1450
46x50	475	1475	1770
50x55	500	1840	2185
55x60	500	1860	2220

96BPC

Zástrčné chromované inbusové klíče s kuličkou

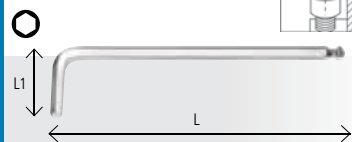

mm	L mm	L1 mm	cena Kč	MO cena Kč
1,5	79	13	20	25
2	84	15	21	26
2,5	89	17	22	28
3	99	19	26	33
4	108	24	30	38
5	126	27	37	45
6	148	31	47	59
7	157	33	60	75
8	168	35	67	82
10	187	39	100	124
12	220	55	155	192

96BP/SC9 383 Kč

500 Kč

Sada 9 zástrčných inbusových klíčů s kuličkou

1,5-2-2,5-3-4-5-6-8-10 mm



426MD

Rotační pilníky, vyrobeny z tvrdokovu

– Standardní brus s lámáním třísek

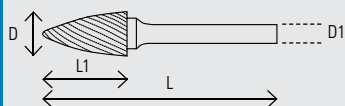

Pilník rotační, karbid, válcový



	D	D1	L1	L	cena Kč	MO cena Kč
426MD-3/CP3	3	3	14	38	85	119
426MD/CP6	6	6	16	50	154	221
426MD/CP8	8	6	19	63	166	239
426MD/CP9,5	9,5	6	19	63	243	348
426MD/CP12	12	6	25	69	348	500
426MD/CP16	16	6	25	69	569	813

Pilník rotační, karbid, válcový okrouhlý



	D	D1	L1	L	cena Kč	MO cena Kč
426MD-3/CT3	3	3	14	38	85	119
426MD/CT6	6	6	16	50	154	218
426MD/CT8	8	6	19	63	164	233
426MD/CT9,5	9,5	6	19	63	231	326
426MD/CT12	12	6	25	69	343	485
426MD/CT16	16	6	25	69	551	777

Pilník rotační, karbid, kulový



	D	D1	L1	L	cena Kč	MO cena Kč
426MD-3/S3	3	3	3	38	85	119
426MD/S6	6	6	5	50	129	184
426MD/S8	8	6	6,4	51	145	205
426MD/S9,5	9,5	6	8	53	188	258
426MD/S12	12	6	11	56	226	311
426MD/S16	16	6	14	59	373	534

Pilník rotační, karbid, oválný



	D	D1	L1	L	cena Kč	MO cena Kč
426MD-3/OV3	3	3	6	38	85	119
426MD/OV6	6	6	9,5	50	147	218
426MD/OV9,5	9,5	6	16	61	221	308
426MD/OV12	12	6	22	67	330	463
426MD/OV16	16	6	25	69	512	744

Pilník rotační, karbid, ostroúhlý okrouhlý



	D	D1	L1	L	cena Kč	MO cena Kč
426MD-3/FA3	3	3	13	38	85	119
426MD/FA6	6	6	19	50	143	202
426MD/FA8	8	6	19	63	149	211
426MD/FA9,5	9,5	6	19	63	224	320
426MD/FA12	12	6	25	69	297	426
426MD/FA16	16	6	25	69	479	684

Pilník rotační, karbid, ostroúhlý



	D	D1	L1	L	cena Kč	MO cena Kč
426MD-3/F3	3	3	13	38	85	119
426MD/F6	6	6	16	50	145	202
426MD/F8	8	6	19	63	154	215
426MD/F9,5	9,5	6	19	63	212	295
426MD/F12	12	6	25	69	281	395
426MD/F16	16	6	25	69	441	616

Pilník rotační, karbid, plamen



	D	D1	L1	L	cena Kč	MO cena Kč
426MD-3/OG3	3	3	16	38	85	119
426MD/OG6	6	6	16	50	147	205
426MD/OG8	8	6	19	63	181	255
426MD/OG10	10	6	25	70	220	305
426MD/OG12	12	6	32	76	376	525
426MD/OG16	16	6	36	81	606	843

Pilník rotační, karbid, zaoblený kužel



	D	D1	L1	L	cena Kč	MO cena Kč
426MD-3/TA3	3	3	13	38	85	119
426MD/TA6	6	6	16	50	147	205
426MD/TA8	8	6	22	67	183	258
426MD/TA9,5	9,5	6	27	72	222	311
426MD/TA12	12	6	28	73	326	457
426MD/TA16	16	6	25	78	585	813

Pilník rotační, karbid, kuželový



	D	D1	L1	L	cena Kč	MO cena Kč
426MD-3/T3	3	3	11	38	85	119
426MD/T6	6	6	19	50	153	215
426MD/T8	8	6	19	63	139	199
426MD/T9,5	9,5	6	16	63	197	283
426MD/T12	12	6	22	69	251	357
426MD/T16	16	6	25	70	400	569

426MD/SP10 2.320 Kč

3.510 Kč

Sada 10 rotačních fréz, pro ocel (včetně nerezové oceli)

426MD/CP-426MD/CT-426MD/F- 426MD/T-426MD/S

Ø 8÷12 mm



426MD-3/A9

1.073 Kč 867 Kč

Sada 9 rotačních pilníků ze slitutého karbidu v plastové krabičce

– Hladký příčný řez s odstraněním třísek
– Stopka ø 3 mm



97TTX

Přestavitelné klíče s rukojetí na šrouby s hlavou Torx®

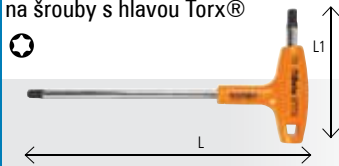

	L	L1	cena Kč	MO cena Kč
	mm	mm		
T6	130	52	158	195
T7	130	52	158	195
T8	139	52	159	197
T9	139	52	159	198
T10	179	70	162	200
T15	179	70	164	204
T20	179	70	168	207
T25	179	70	171	211
T27	200	84	176	219
T30	200	84	183	224
T40	221	103	218	269
T45	236	106	254	314
T50	255	117	300	373

99ST

Hákové klíče s kulatými výstupky na kruhové matice

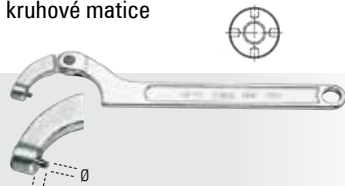

	Ø	B	cena Kč	MO cena Kč
	mm	mm		
15-35	3,0	2,5	389	482
35-50	4,0	4,5	459	573
50-80	5,0	5,0	618	768
80-120	6,0	7,0	843	1049
120-180	8,0	9,0	1143	1415

100

2.185 Kč **1.645 Kč**

Stavitelný klíč na kruhové matice

Ø: 4,9-5,9-6,9-7,9 mm
Ø min-max: 18÷100 mm

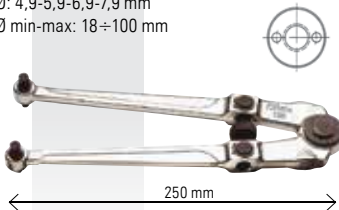
**330/2**

2.360 Kč **1.710 Kč**

Odřezávač ocelových trubek

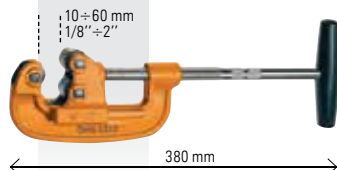
**141**

Očkoploché ráčnové klíče

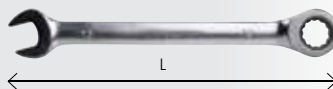

L	A	cena Kč	MO cena Kč
mm	mm		
8x8	136	200	254
9x9	143	218	271
10x10	160	224	278
11x11	168	230	285
12x12	174	235	295
13x13	180	254	320
14x14	193	266	334
15x15	200	277	347
16x16	216	306	382
17x17	233	318	400
18x18	239	354	445
19x19	250	359	452

142SN/S13

6.210 Kč **4.710 Kč**

Sada 13 ráčnových očkoplochých klíčů s kloubem

7-8-9-10-11-12-13-14-15-16-17-18-19 mm

**332**

284 Kč **212 Kč**

Malý odřezávač trubek pro měděné trubky a trubky z lehkých slitin

Ø 3÷16 mm 1/8"÷5/8"

**334**

500 Kč **371 Kč**

Odřezávač trubek na trubky z mědi a lehkých slitin

Ø 3÷30 mm
1/8"÷1 1/8"

**362**

Klíče na trubky pro vysoké namáhání

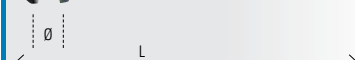

L	Ø max"	Ø max mm	cena Kč	MO cena Kč
200	1"gas	34	347	473
250	1 1/2"gas	49	454	613
300	2"gas	60	548	741
350	2"gas	60	660	891
450	2 1/2"gas	76	924	1250
600	3"gas	90	1445	1950
900	5"gas	140	1750	2365

345SB

390 Kč **285 Kč**

Odhrtovač s otočnou výměnnou čepelí

**374**

Klíče na trubky, švédský typ, úzké čelisti 45°

DIN 5234



L	Ø max"	Ø max mm	cena Kč	MO cena Kč
240	1 1/2"gas	21	483	613
320	1"gas	34	648	825
410	1 1/2"gas	49	855	1088
550	2"gas	60	1335	1700
630	3"gas	90	2440	3100

384

1.040 Kč **825 Kč**

Řetězový hasák na trubky

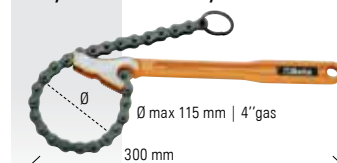

410/SP25

1.490 Kč

1.260 Kč

Sada 25 HSS vrtáků na kov s válcovou stopkou

Ø 1÷13 x 0,5 mm

DIN 338 ISO 235

**426T/SP6**

3.520 Kč

2.850 Kč

Sada 6 záhlubníků HSS+TiN

GR 3-5-7-8-10-11

Ø 6,3÷20,5 mm

DIN 335-C

**446/C48**

11.350 Kč

9.420 Kč

Sada závitníků a závitnic z chromované oceli, metrický závit, a příslušenství v dřevěném kufříku



430 M – 3x0,5-4x0,7-5x0,8-6x1-8x1,25-10x1,5-12x1,75-14x2-16x2-18x2,5-20x2,5 mm

440 M – 3x0,5-4x0,7-5x0,8-6x1-8x1,25 mm

440A M – 10x1,5-12x1,75-14x2-16x2-18x2,5-20x2,5 mm

435/1-435/3

444/1-444/2

rozměry kufříku: 580x300x50 mm

váha: 5 kg

665

Mechanický momentový klíč s digitálním zobrazením a reverzibilní ráčnou, pro pravé utahování, přesnost momentu: ± 3%

- Automatické vypnutí po 10 min
- Po dosažení maximálního utahovacího momentu bude displej blikat
- Displej zůstane zapnutý s nastavenou hodnotou momentu
- Uťahovací moment na 0,1%
- Napájení: 1x 3V baterie (součástí dodávky)

UNI EN ISO 6789

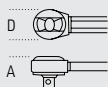
**ČITELNOST**

jasné, jednoduché a přímočaré rozvržení



**velký provozní rozsah
přesné a rychlé
nastavení
utahovacího momentu**

665/6

3.870 Kč

3.250 Kč

Nm	D	A	L	váha
10÷60	3/8	30	33	335
	mm	mm	mm	g

665/10

3.910 Kč

3.290 Kč

Nm	D	A	L	váha
20÷100	3/8	30	33	375
	mm	mm	mm	g

665/10X

3.950 Kč

3.310 Kč

Nm	D	A	L	váha
20÷100	1/2	30	37	375
	mm	mm	mm	g

665/20

4.330 Kč

3.640 Kč

Nm	D	A	L	váha
40÷200	1/2	40	43	470
	mm	mm	mm	g

665/30

5.000 Kč

4.200 Kč

Nm	D	A	L	váha
60÷330	1/2	40	43	590
	mm	mm	mm	g

677/C150

26.020 Kč

21.180 Kč

Momentové klíče položka 677 v pouzdru

UNI EN ISO 6789

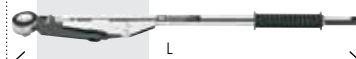
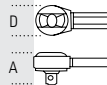
3/4"

Nm	Kgfm	lbf.in	D	A	L	váha
700÷1500	70÷150	500÷1000	70	70	1475	10,4
			mm	mm	mm	kg

677/CP200

50.780 Kč

40.030 Kč

Momentový klíč s omezovací západkou se zasouvací reverzibilní ráčnou pro utahování pravých a levých závitů s přesností: ± 4% v pouzdru

UNI EN ISO 6789

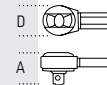
1"

Nm	Kgfm	lbf.in	D	A	L	váha
900÷2000	90÷200	600÷1500	70	63	1920	13
			mm	mm	mm	kg

NOVINKA**720S**

Krátké rázové hlavice

1/2"

Ø	Ø	L	Ø1	cena Kč	M0 cena Kč
13	20,0	28	23,8	91	118
15	23,0	28	23,8	91	118
17	25,8	28	25,8	93	122
19	27,8	28	27,8	103	133
22	31,8	28	30,0	113	147
24	33,8	28	30,0	124	162

720TX/C6 1.590 Kč

1.970 Kč

Sada 6 rázových zástrčných hlavíc Torx®

T30-T40-T45-T50-T55-T60



rozměry kuffíku: 275x120x65 mm
váha: 5.700 g

867PE

Šestihránné bity



30 mm

mm	cena Kč	MO cena Kč
4	22	29
5	22	29
6	22	29
7	22	29
8	22	29
10	22	29
12	34	43

867PE/L

Dlouhé šestihránné bity



75 mm

mm	cena Kč	MO cena Kč
4	41	52
5	41	52
6	41	52
7	41	52
8	41	52
10	41	52
12	57	73

867XZN

Bity XZN®



30 mm

	cena Kč	MO cena Kč
M4	29	37
M5	29	37
M6	29	37
M8	29	37
M10	29	37
M12	41	52

867XZN/L

Dlouhé bity XZN®



75 mm

	cena Kč	MO cena Kč
M5	45	57
M6	45	57
M8	45	57
M10	45	57
M12	62	79

867TX

Bity Torx®



30 mm

	cena Kč	MO cena Kč
T20	22	29
T25	22	29
T30	22	29
T40	22	29
T45	22	29
T50	22	29
T55	22	29

867TX/L

Dlouhé bity Torx®



75 mm

	cena Kč	MO cena Kč
T20	37	47
T25	37	47
T30	37	47
T40	37	47
T45	37	47
T50	37	47
T55	37	47

867RTX

Bity Torx® s otvorem



30 mm

	cena Kč	MO cena Kč
T20	24	30
T25	24	30
T30	24	30
T40	24	30
T45	24	30
T50	24	30
T55	24	30

867RTX/L

Dlouhé bity Torx® s otvorem



75 mm

	cena Kč	MO cena Kč
T20	39	50
T25	39	50
T30	39	50
T40	39	50
T45	39	50
T50	39	50
T55	39	50

867RIBE

Bity RIBE



30 mm

	cena Kč	MO cena Kč
M5	25	32
M6	25	32
M7	25	32
M8	25	32
M9	25	32
M10	25	32
M11	38	46
M12	38	46
M13	38	46

867RIBE/L

Dlouhé bity RIBE



75 mm

	cena Kč	MO cena Kč
M5	41	51
M6	41	51
M7	41	51
M8	41	51
M9	41	51
M10	41	51
M11	54	68
M12	54	68
M13	54	68

867

Adaptéry 867 na bity



L

	mm	mm	L	Ø	cena Kč	MO cena Kč
867/1	10	3/8"	38	17	85	108
867/2	10	1/2"	38	22	95	124

NOVINKA

900U

Hlavice s univerzálním profilem



mm	"	Ø	Ø1	L mm	cena Kč	MO cena Kč
4	5/32	E5	M5	25	41	41
4,5	3/16	E6	M6	25	41	41
5	13/64	E7	M7	25	41	41
5,5	7/32	E7	M7	25	41	41
6	1/4	E8	M8	25	41	41
7	9/32	E9	M9	25	41	41
8	5/16	E10	M10	25	41	41
9	11/32	E11	M11	25	41	41
10	3/8	E12	M12	25	41	41
11	7/16	E14	M14	25	41	41
12	15/32	E16	M16	25	41	41
13	1/2	E17	M17	25	42	42
14	9/16	E18	M18	25	46	46

NOVINKA

920U

Hlavice s univerzálním profilem

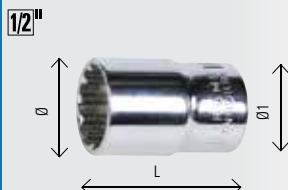

mm	"	Ø	Ø1	L mm	cena Kč	MO cena Kč
10	3/8	E12	M12	38	87	109
11	7/16	E14	M14	38	87	109
12	15/32	E16	M16	38	87	109
13	1/2	E17	M17	38	88	111
14	9/16	E18	M18	38	88	111
15	19/32	E19	M19	38	88	111
16	5/8	E20	M20	38	89	112
17		E21	M21	38	89	112
18		E22	M22	38	89	112
19	3/4	E24	M24	38	89	112
20	25/32	E25	M25	38	92	116
21		E26	M26	38	92	116
22	7/8	E27	M27	38	92	116
24	15/16	E28	M28	38	93	117
27	1.1/16	E29	M29	42	96	119
30	1.1/8	E30	M30	44	100	124
32	1.1/4	E31	M32	44	108	135

900/55

711 Kč

601 Kč

1/4" ráčna se 48 zuby

UNI/ISO 3315 DIN 3122

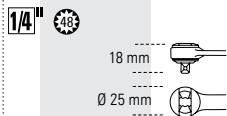

920/55LC

1.285 Kč

1.026 Kč

1/2" ráčna se 72 zuby



920/55L

2.015 Kč

1.615 Kč

Teleskopická ráčna se 72 zuby

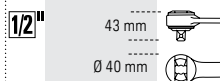

993

200 Kč

147 Kč

Nerezová zahnutá pinzeta



990

157 Kč

118 Kč

Nerezová rovná pinzeta

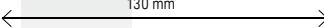
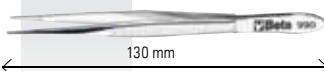

999/B6

1.495 Kč

1.119 Kč

Sada 6 pinzet, odolných proti kyselinám a magnetům



951

Zástrčné inbusové T klíče

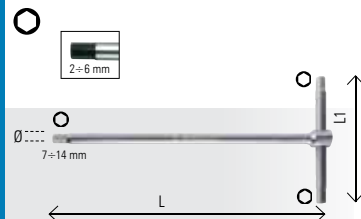

mm	L mm	L1 mm	Ø1 mm	cena Kč	MO cena Kč
2	125	63	4.0	239	295
2,5	150	63	4.0	239	295
3	150	63	4.0	239	295
3,5	175	76	5.5	254	302
4	175	76	5.5	254	302
4,5	195	87	6.5	283	334
5	195	87	6.5	283	334
6	215	99	8.0	342	406
7	230	109	9.0	363	447
8	250	122	10.0	383	453
9	265	132	11.0	463	556
10	280	142	12.0	473	570
12	305	160	15.0	677	834
14	330	178	17.0	825	1046

960PMC

14.500 Kč

11.780 Kč

Zkušební a kalibrační ruční čerpadlo vstřikovačů naftových motorů



Bar max. 600

963

628 Kč

494 Kč

Páčidlo se špičatým a plochým ohnutým koncem

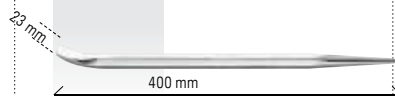

964

598 Kč

483 Kč

Páčidlo se špičatým a pákovým koncem

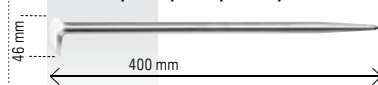

1033

Kleště na vnitřní pojistné kroužky, zahnuté provedení, 45°, rukojeti potažené vrstvou PVC

UNI 7914 DIN 5256



L mm	Ø mm	cena Kč	MO cena Kč
140x0,9	8÷12	323	387
140x1,3	12÷25	327	390
180	19÷60	356	424
225	40÷100	442	547

1037

Kleště na vnější pojistné kroužky, zahnuté provedení, 45°, rukojeti potažené vrstvou PVC

UNI 7915 DIN 5254



L mm	Ø mm	cena Kč	MO cena Kč
140x0,9	3÷10	356	424
140x1,3	10÷25	354	423
175	19÷60	366	437
225	40÷100	471	571

1034L

1.330 Kč

1.060 Kč

Kleště na vnitřní pojistné kroužky, dlouhé a zahnuté o 90°, rukojeti potažené vrstvou PVC

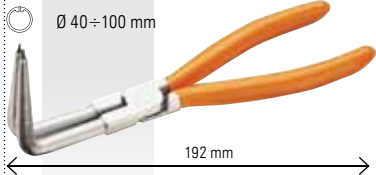

Ø 40÷100 mm

192 mm

1044F

444 Kč

373 Kč

SIKO kleště s rukojetmi potažené vrstvou PVC

— 9polohový model

ISO 8976

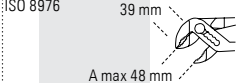

39 mm

A max 48 mm



250 mm

1048BM

798 Kč

642 Kč

SIKO kleště s dvoukomponentními rukojetmi

Nový model s 9 pozicemi

ISO 8976

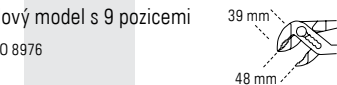

39 mm

48 mm



250 mm

1054

634 Kč

501 Kč

Samosvorné kleště s rovnými čelistmi



235 mm



max 40 mm

1062GM

Samosvorné kleště s C čelistmi a naklápěcími koncovkami



L



A1

L mm	A1 max mm	cena Kč	MO cena Kč
170	45	442	564
290	88	696	888
460	260	960	1220

NOVINKA**1084G**

Boční štípací kleště s rukojetmi z dvouvrstvého PVC

UNI/ISO 5749



L1

L



PRŮMYSLOVÁ ÚPRAVA

L mm	L1 mm	Ø mm	cena Kč	MO cena Kč
160	37	1,6	345	499
180	41	1,8	454	556

NOVINKA**1150G**

Kombinované kleště s rukojetmi z dvouvrstvého PVC

ISO 5746



L1

L



PRŮMYSLOVÁ ÚPRAVA

Decentralizovaný kolík umožňuje, aby byl bod otáčení blíže k bodu řezu a to zlepšuje pákový efekt

L mm	L1 mm	Ø mm	cena Kč	MO cena Kč
160	37	1,6	289	344
180	41	1,8	316	374
200	45	2,0	339	403
220	50	2,0	368	437

NOVINKA**1105/C10T**

3.180 Kč

2.560 Kč

Sada 10 děrovačů 1105, 3 až 20 mm a adaptér



1105

3-4-5-6-7-8-9-10-12-

14-16-18-20 mm



1105T20

rozměry kufflíku: 135x92x32 mm

1128BSX

453 Kč

366 Kč

Nůžky pro elektrikáře s odstupňovanými frézovacími profily, v pouzdře

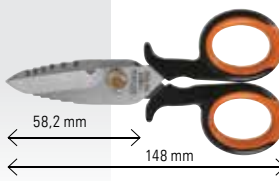

58,2 mm

148 mm

NOVINKA**Nová řada šroubováků**

Nový ergonomický tvar rukojeti.
Je vyrobena z vysoce kvalitního kompozitu s tvarem, který zabraňuje prokluzování šroubováku.
Otvor v rukojeti usnadňuje skladování

1201E

Ploché šroubováky

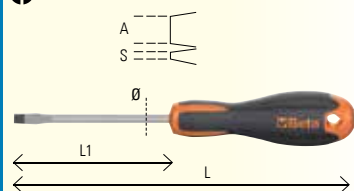

SxAxL1	L	Ø	cena Kč	MO cena Kč
0,4x2,5x50	146	2,5	51	64
0,4x2,5x75	166	2,5	57	69
0,5x3x75	171	3,0	57	69
0,5x3x100	196	3,0	58	71
0,6x3,5x75	171	3,5	57	71
0,6x3,5x100	196	3,5	58	72
0,8x4x100	196	4,0	59	72
0,8x4x125	221	4,0	60	73
0,8x4x150	246	4,0	63	78
1,0x5,5x100	209	5,0	70	86
1,0x5,5x125	234	5,0	72	90
1,0x5,5x150	259	5,0	75	93
1,2x6,5x100	220	6,0	82	100
1,2x6,5x125	234	6,0	84	103
1,2x6,5x150	270	6,0	87	106
1,2x8x150	282	8,0	116	142
1,2x8x200	332	8,0	124	152
1,6x10x200	332	9,5	137	169

1204EL

Dlouhé ploché úzké šroubováky

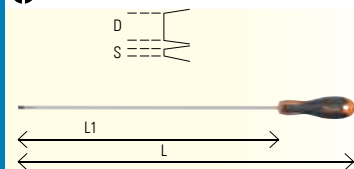

SxDxL	L1	cena Kč	MO cena Kč
0,5x2,5x200	300	79	98
0,5x3x300	400	93	116
0,8x4x400	508	117	145
1x5x400	508	125	155
1,2x6,5x400	519	159	197

1201EN

Velmi krátké ploché šroubováky

ISO 2380

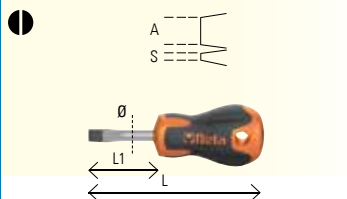

SxAxL1	L	Ø	cena Kč	MO cena Kč
0,8x4x30	86,5	4	76	95
1,2x6,5x30	86,5	6	83	102

1202E

Křížové šroubováky Phillips®

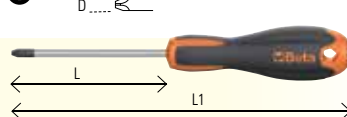

PHxDxL	L1	cena Kč	MO cena Kč
PH0x3x60	156	51	64
PH0x3x100	200	58	71
PH1x4,5x80	189	68	83
PH1x4,5x120	229	74	91
PH2x6x100	220	80	100
PH2x6x150	270	88	108
PH3x8x150	282	121	149
PH4x9,5x200	332	142	176

1202EN

Velmi krátké křížové šroubováky Phillips®

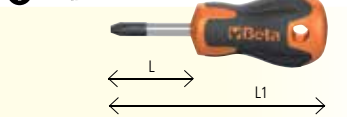

PHxDxL	L1	cena Kč	MO cena Kč
PH1x4,5x30	86,5	76	95
PH2x6x30	86,5	83	102

1202EL

Dlouhé křížové šroubováky Phillips®

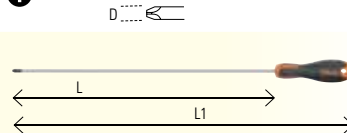

PHxDxL	L1	cena Kč	MO cena Kč
PH0x3x300	400	97	121
PH1x4,5x300	400	105	131
PH1x4,5x400	508	128	159
PH2x6x400	519	149	185

1203E/D5**383 Kč**

454 Kč

Sada 5 šroubováků

1201 0,6x3,5x100-1,0x5,5x150-1,2x6,5x150 mm

1202 PH1x4,5x80-PH2x6x100 mm

**1207ETX**

Šroubováky Torx®

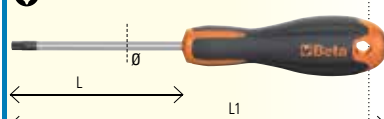

	L	L1	Ø	cena Kč	MO cena Kč
T5	50	150	3	59	73
T6	60	156	4	59	73
T7	60	156	4	62	74
T8	60	156	4	63	76
T9	60	156	4	64	78
T10	80	189	5	79	97
T15	80	189	5	82	96
T20	100	209	5	83	100
T25	100	209	5	84	102
T27	100	220	6	92	112
T30	100	220	6	93	113
T40	130	262	7	128	155
T45	130	262	8	130	159

1206EBP

Inbusové šroubováky s kuličkou

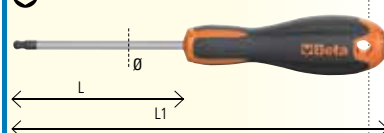

	L	L1	Ø	cena Kč	MO cena Kč
2	100	198	2,5	71	88
2,5	100	198	3,0	72	90
3	100	198	3,5	75	93
4	100	209	5,0	89	111
5	100	220	6,0	107	131
6	125	245	7,0	110	136
8	150	287	9,5	147	183

1385

Kladiva s měděnou hlavou, dřevěné násady

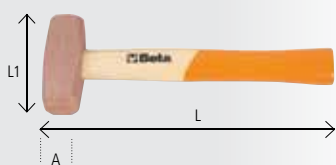

váha g	A mm	L mm	L1 mm	cena Kč	MO cena Kč
400	26	260	75	459	616
600	32	270	80	677	900
800	34	280	90	896	1193
1000	37	280	100	1119	1480
1500	43	280	110	1650	2195
2000	48	300	120	2150	2890

1391

Pružné paličky, celé pokryté pryží



Ø mm	L mm	L1 mm	cena Kč	MO cena Kč
35	280	90	363	449
50	320	105	498	616
55	355	110	580	717
65	380	130	736	909

1430/S6

664 Kč

530 Kč

Sada 6 kuželových vytahováků na stržené, zlomené šrouby a kolíky, vyrobených z kalené a temperované oceli

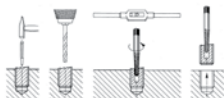

1430/1-1430/2-
1430/3-1430/4-
1430/5-1430/6

**1458**

1.315 Kč

1.060 Kč

Vnější kleště na pojistné kroužky s tupými konci

DIN 5417

Ø 30÷100 mm

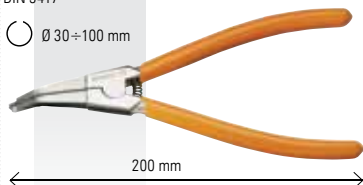
**1468N**

Páky pro nastavení vůle ventilu

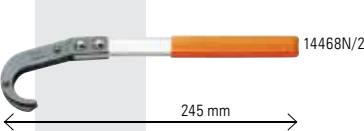
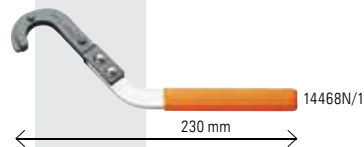

	cena Kč	MO cena Kč
14468N/1	304	379
14468N/2	316	390
14468N/3	321	397

1476/19

1.335 Kč

1.078 Kč

Samosvorné kleště na řezání výfukových trubek

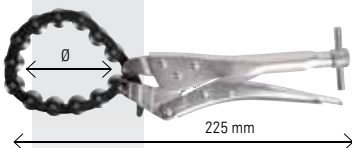

Ø min 19 mm
Ø max 75 mm

1472AU/P

1.945 Kč

1.385 Kč

Automatické kleště na hadicové kroužky s nástavcem

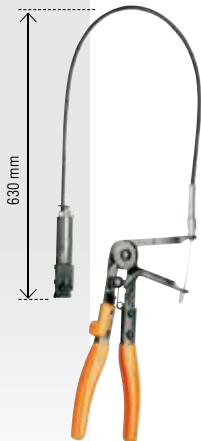
**1472FC**

631 Kč

494 Kč

Kleště na manžety Clic® s naklápěcími hlavami

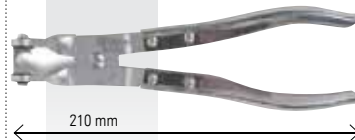
**1473A**

1.765 Kč

1.390 Kč

Kleště na spony OETIKER®

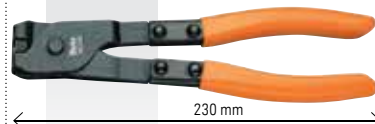
**1473P**

455 Kč

359 Kč

Kleště na spony OETIKER® s nízkým profilem

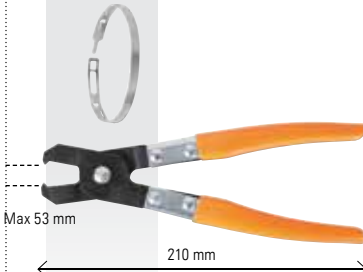

Max 53 mm

1473Q

1.545 Kč

1.215 Kč

Kleště na spony OETIKER® s adaptérem

Pro použití s:

- Momentovými klíči
- Ráčny
- Adaptéry s vnitřním závitem

3/8"

1479/B27 1.173 Kč

1.470 Kč

Sada 27 nylonových nástrojů pro odstranění spojů a práci s plastem a těsněním



1489/33 168 Kč

241 Kč

Remenice alternátoru, klíč na volné kolo

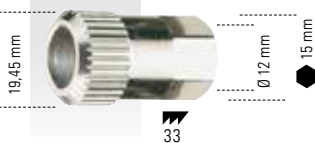

1494/C14A 1.920 Kč

2.380 Kč

Sada 14 nástrojů na výměnu oleje



1494E ○ 8-9-10-11-12-14-17

1494Q ○ 8-9,5(3/8")-12-13

1494 ■ 10

1494T △ 9,5(3/8")

1494XZN ○ M16

rozměry kuffíku: 380x305x40 mm
váha: 1,7 kg

1691BM

Svinovací metr, tělo z nárazuvzdorného materiálu ABS, ocelové pásmo, třída přesnosti II



	L	S	cena Kč	MO cena Kč
1691BM/5	5	25	129	159
1691BM/8	8	32	247	307
1691BM/10	10	32	316	390

1498/12 10.040 Kč

11.040 Kč

Přenosný automobilový startér, 12 V

TECHNICKÁ DATA:

- Startovací proud 2200A
- Obsahuje popruh na rameno
- Těsněná olověná baterie s kyselinou, jednotný elektrolyt typu (AGM)

CE



1498/24 18.520 Kč

21.630 Kč

Přenosný startér automobilů a komerčních vozidel, 12-24 V

TECHNICKÁ DATA:

- Startovací proud 4200A (12V) - 2100A (24V)
- Obsahuje popruh na rameno
- Těsněná olověná baterie s kyselinou, jednotný elektrolyt typu (AGM)

CE



1694B/L50 618 Kč

780 Kč

Pásmo s rukojetí, hliníkové pouzdro, nalakovaná ocelová páska, třída přesnosti II



1688A 199 Kč

251 Kč

Technická rýsovací jehla vyrobená z kalené oceli



1687/S4 323 Kč

416 Kč

Sada 4 přesných technických rýsovacích jehel s rukojetmi



1687A-1687AC-1687D-1687U

1695XS 206 Kč

265 Kč

Kapesní vodováha s magnetickou podstavou tvaru V, vyrobeno z profilového hliníku, 2 nerozbitné nádobky přesnost: 1 mm/m



1699L 4.420 Kč

5.530 Kč

Přesná povrchová vodováha vyrobená z litiny s broušenou hranolovou podstavou, 2 nerozbitné nádobky, přesnost: 0,05 mm/m

DIN 877



1737NX 74 Kč

99 Kč

Čistící kartáč brzdových čelistí plastová rukojeť, ocelové dráty



1699L/1 4.800 Kč

6.010 Kč

Přesná povrchová vodováha vyrobená z litiny s broušenou hranolovou podstavou, 2 nerozbitní nádobky, přesnost: 0,02 mm/m

DIN 877

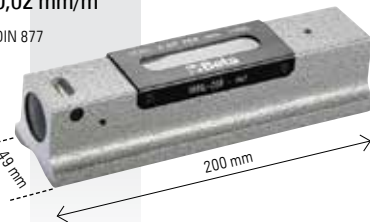

1704C

Páčidla



L	min-max	mm	cena Kč	MO cena Kč
mm	mm	mm	Kč	Kč
1200	21-31	39	1475	1850
1400	31-37	42	1740	2175
1600	25-37	42	2150	2600

1712E/L1 489 Kč

652 Kč

Ohebný magnetický zvedač s LED světlem



L=500 mm

F—magnetická síla = 0,75 kg

1715FL/B 601 Kč

849 Kč

Obdélníkové ohebné kontrolní zrcátko se světlem

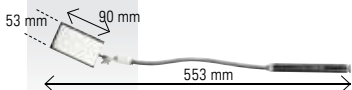

rozměry kufříku:
536x310x80 mm
váha: 2,1 kg

1750/750 748 Kč

953 Kč

Mazací lis s pákou

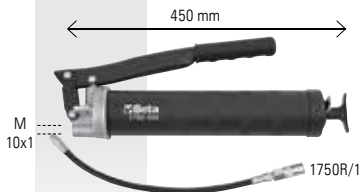

cc 750
1g, 550 bar Max

1749 171 Kč

232 Kč

Lepicí pistole z lakovaného plechu

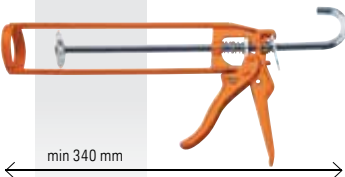

1740A 1.645 Kč

2.035 Kč

Nýtovací kleště pro vysoké namáhání
dodávané s 5 vyměnitelnými nástavci



Ø mm
Aluminium
Nerezová ocel

• 3,2 • 4 • 4,8 • 5 • 6 • 6,4

1742A/C 7.750 Kč

9.680 Kč

Nýtovací kleště, položka 1742A se sadou 60 závitových ocelových nýtů

	Ø	mm	szt.
1742R-A/M5	5	7	20
1742R-A/M6	6	9	20
1742R-A/M8	8	11	10
1742R-A/M10	10	13	10

1750M 283 Kč

359 Kč

Malý mazací lis

- S mikrotřyskou
- Především vhodný pro pneumatické nástroje

cc 100
D 43 mm
L 145 mm



1750KG10 2.820 Kč

3.490 Kč

Páková maznice, 10 kg,
s vysokotlakou hadicí, 2 m

- Kompletní s otočnou koncovkou, zamezující zaškrnutí hadice
- Tělo z hliníkového odlitku s kontrolním ventilem
- 3 rozdílné úrovně tlaku:
4 g - 275 bar
7 g - 206 bar
9 g - 137 bar
- Váha: 3500 g



1750TA 677 Kč

846 Kč

Vysokotlaká, samouzamykatelná
6hrotá mazací tryska

- Jednoduché odpojení i v případě trysky pod tlakem
- Závit M10x1: vhodný pro všechny typy mazacích pistolí: elektrických, pneumatických, ručních, apod.
- Odolná proti deformaci až do tlaku 550 Bar
- Po zapojení zůstává pod úhlem a připojená k maznici, nemusí být přidržovaná jako ostatní běžné trysky



1751

Kovové tlakové olejničky s ohebnou hubicí

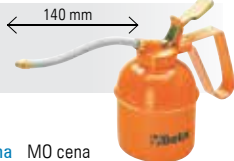

cc	D mm	cena Kč	MO cena Kč
200	62	235	295
300	75	254	317
500	85	271	336
750	100	300	377
1000	100	323	404

**1756B**

383 Kč **271 Kč**

Mazací lis ovládaný pákou

cc 500

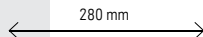
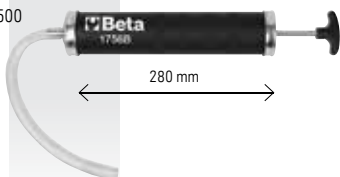
**1760/IR500**

3.000 Kč **2.370 Kč**

Digitální infračervený teploměr s dvojitým laserovým zaměřovacím systémem

TECHNICKÁ DATA

- Teplotní rozsah: -50 ÷ +500 °C (-22 ÷ +932 °F)
- Rozlišení displeje: 0,1°C (0,1 °F)
- Zářivost: nastavitelná 0,1 + 1
- Přesnost: -50 °C ÷ +20 °C (+/- 3 °C); 20 ÷ 500 °C (+/- 2% nebo 2 °C)
- Optické rozlišení (D: S): 12: 1
- Automatické vypnutí: cca 10 sekund
- Provozní teplota: 0 °C ÷ 50 °C
- Skladovací teplota: -20 °C ÷ 60 °C
- Napájení: 1 - 9V baterie

**1777BM**

154 Kč **95 Kč**

Zavírací nůž s výřezem pro odizolování vodičů, čepel z nerezové oceli

**1777T**

438 Kč **254 Kč**

Zavírací nůž s trapézovou čepelí z nerezové oceli, 5 náhradních čepelí

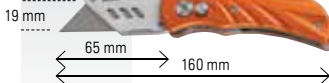
**1778D**

373 Kč **212 Kč**

Zavírací nůž, čepel a rukojeť z nerezové oceli

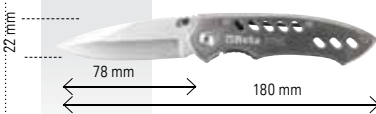
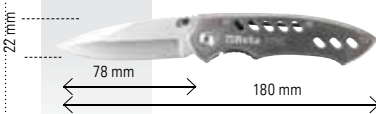
**1783**

Nůžky pro lehké namáhání



L mm	cena Kč	MO cena Kč
215	139	189
240	153	206

1914

Tlakové spirálové hadice 98° Shore

- Vyrobeno z polyuretanových elastomerů, které zvyšují flexibilitu, dokonce i v nízkých teplotách, které zajišťují pro použití návrat kabelu do původního tvaru
- Konektory s pružinou a vnitřním závitem

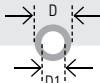
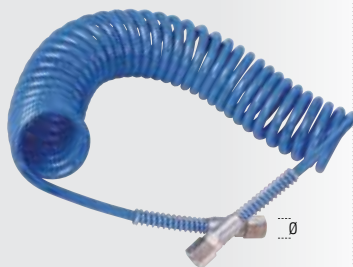

D1xD	Ø GAS mm	L m	BSP	cena Kč	MO cena Kč
1914/4M	5x8	4	1/4'	363	449
1914/6M	5x8	6	1/4'	421	521
1914/10M	5x8	10	1/4'	530	658

1915C

Polyuretanové navíjecí hadice, 95 Shore, maximální délka natažené hadice 12 m

- Maximální provozní tlak: 10 bar

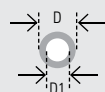
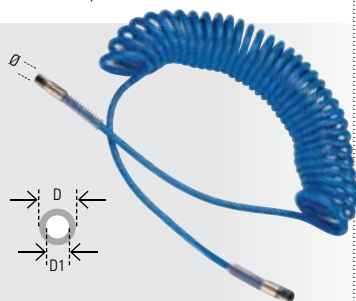

D1xD	Ø GAS mm	BSP	cena Kč	MO cena Kč
6,5x10	1/4"		642	795
8x12	1/4"		807	1001
11x16	3/8"		1295	1605

1915CL

Polyuretanové navíjecí hadice, 95 Shore, maximální délka natažené hadice 15 m

- Maximální provozní tlak: 10 bar

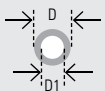
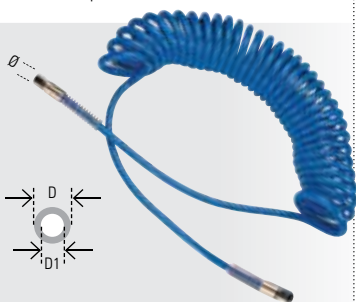

D1xD	Ø GAS mm	BSP	cena Kč	MO cena Kč
8x12	1/4"		1060	1310
11x16	3/8"		1795	2225

AH0379145

2.330 Kč **1.710 Kč**

Tlaková hadice 13x19, 15 m

- Hadice z vyztuženého PVC
- Konečky s vnějším závitem 1/2"
- Max. pracovní tlak 20 barů



1917RG

369 Kč

295 Kč

Univerzální otočný kloub

- Vyrobený z hliníku, vnitřní závit válcový (BSP), vnější závit válcový (BSP)
- Vhodný pro všechny rychlospojky s italským nebo evropským profilem
- Otáčí se volně i bez připojení vzduchu

**1921B1**

3.630 Kč

2.930 Kč

Malá reverzační pneumatiká ráčna

S mechanickou západkou

1/4" CE

Volná rychlost – 350 obr./min
Max. krouticí moment – 24 Nm
Vzduchový přívod – 1/4" GAS
Pracovní tlak – 6,2 bar
Průměrná spotřeba vzduchu – 68 l/min
Vnitřní průměr hadice (Ø) – 8 mm
Kapacita šroubu – (kl. 8,8) M7 ● 11 mm
Kapacita šroubu – (kl. 12,9) M6 ● 10 mm
Váha: 400 g

1924CD

5.400 Kč

4.360 KčRázová utahovačka,
vyrobena z kompozitního materiálu

Dvojitě příklepové impulzní zařízení

3/8" CE

Volná rychlost – 10.000 obr./min
Max. krouticí moment – 410 Nm
Pracovní tlak – 6,2 Bar
Průměrná spotřeba vzduchu – 79 l/min
Vnitřní průměr hadice (Ø) – 8 mm
Kapacita šroubu – kl. 8,8 M16 ● 24 mm
Kapacita šroubu – kl. 12,9 M14 ● 21 mm
Váha: 1,3 kg

1917MUniverzální kulové rychlospojky,
nárazuvzdorná guma, vnější závit,
cylinrický (BSP)

– Konstruováno pro spojky 1916I and 1916G



Ø GAS	cena Kč	MO cena Kč
BSP		
1/4"	156	193
3/8"	156	193
1/2"	164	204

1921M2

3.170 Kč

2.560 KčKompaktní reverzační pneumatiká
ráčna**3/8" CE**

Volná rychlost – 200 obr./min
Max. krouticí moment – 27 Nm
Vzduchový přívod – 1/4" GAS
Pracovní tlak – 6,2 Bar
Průměrná spotřeba vzduchu – 96 l/min
Vnitřní průměr hadice (Ø) – 8 mm
Kapacita šroubu – kl. 8,8 M7 ● 11 mm
Kapacita šroubu – kl. 12,9 M6 ● 10 mm
Váha: 640 g

1921N3

3.170 Kč

2.560 Kč

Reverzační ráčna

S mechanickou západkou

1/2" CE

Volná rychlost – 150 obr./min
Max. krouticí moment – 68 Nm
Vzduchový přívod – 1/4" GAS
Pracovní tlak – 6,2 bar
Průměrná spotřeba vzduchu – 140 l/min
Vnitřní průměr hadice (Ø) – 10 mm
Kapacita šroubu – (kl. 8,8) M10 ● 16 mm
Kapacita šroubu – (kl. 12,9) M8 ● 13 mm
Váha: 1,22 kg

AH0613146

90 Kč

74 KčNáhradní hadice 400 mm k pistoli
na huštění pneumatik
25/D-RB

L=400 mm

**1927P**

6.650 Kč

5.210 KčPneumatiká rázová utahovačka,
vyrobena z kompozitního materiálu
Dvojitě příklepové impulzní zařízení

- Lehké a dobře vyvážené pro snazší používání
- Oboustranná páka
- Tři nastavitelné polohy šroubování
- Výfuk skrz rukojeť



Volná rychlost – 7.500 obr./min
Max. krouticí moment – 1750 Nm
Pracovní tlak – 6,2 Bar
Průměrná spotřeba vzduchu – 290 l/min
Vnitřní průměr hadice (Ø) – 10 mm
Kapacita šroubu – kl. 8,8 M24 ● 36 mm
Kapacita šroubu – kl. 12,9 M20 ● 30 mm
Váha: 2 kg

1930HLA

32.040 Kč

25.330 Kč

Obousměrná rázová utahovačka

Dvojitě příklepové impulzní zařízení

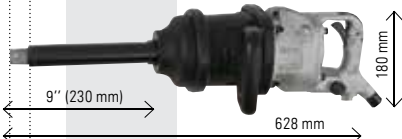
1" CE

Volná rychlost – 3.000 obr./min.
Max. krouticí moment – 3.661 Nm
Vzduchový přívod – 1/2" GAS
Pracovní tlak – 6,2 Bar
Průměrná spotřeba vzduchu – 460 l/min
Vnitřní průměr hadice (Ø) – 13 mm
Kapacita šroubu – kl. 8,8 M42 ● 65 mm
Kapacita šroubu – kl. 12,9 M33 ● 50 mm
Váha: 16.400 g

AH060418

1.003 Kč

736 KčHomologovaná pistole na huštění
pneumatik s manometrem 25/D-RB

- Technické parametry:
- Poniklované tělo z hliníku
 - Manometr s pr. 60 mm
 - Dvojitá stupnice, 0-10 bar a 0-140 psi
 - Odpouštěcí tlačítko přebytečného vzduchu
 - Svorka 25/W
 - Gumová hadice o délce 400 mm
 - Protiskluzová gumová rukojeť
 - Rozměry: 215x165x40 mm
 - Hmotnost: 430 g
 - Maximální pracovní tlak 10 barů (145 psi)

CE

1930ZL 31.810 Kč

40.380 Kč

Rázová utahovačka

Dvoukladívkové impulzní zařízení

1 1/2" CE



Volná rychlost – 3.000 obr./min.
Max. krouticí moment – 4.068 Nm
Vzduchový přívod – 1/2" GAS
Pracovní tlak – 6,2 Bar
Průměrná spotřeba vzduchu – 480 l/min
Vnitřní průměr hadice (Ø) – 13 mm
Kapacita šroubu – kl 8.8 M42 ● 65 mm
Kapacita šroubu – kl 12.9 M36 ● 55 mm
Váha: 15 kg

1931CD6 3.180 Kč

4.020 Kč

Reverzační vrtačka, vyrobená z kompozitního materiálu

ø6 CE



Volná rychlost – 2.600 obr./min
Kapacita sklíčidla – 1,0 ÷ 6,0 mm
Vřetenový závit – 3/8" – 24 UNF
Vzduchový přívod – 1/4" GAS
Výkon – 0,23 kW
Pracovní tlak – 6,2 bar
Průměrná spotřeba vzduchu – 130 l/min
Vnitřní průměr hadice (Ø) (Ø) – 8 mm
Váha: 600 g

1932RS13 2.560 Kč

3.260 Kč

Reverzační vrtačka

ø13 CE



Volná rychlost – 750 obr./min
Kapacita sklíčidla – 1,5 ÷ 13 mm
Vřetenový závit – 3/8" – 24 UNF
Vzduchový přívod – 1/4" GAS
Výkon – 0,55 kW
Pracovní tlak – 6,2 bar
Průměrná spotřeba vzduchu – 160 l/min
Vnitřní průměr hadice (Ø) – 10 mm
Váha: 1,4 kg

1931AN10 3.180 Kč

4.020 Kč

Reverzační úhlová vrtačka

ø10 CE



Volná rychlost – 1400 obr./min
Kapacita sklíčidla – 1 – 10 mm
Vřetenový závit – 3/8" 24 UNF
Vzduchový přívod – 1/4" GAS
Výkon – 0,38 kW
Pracovní tlak – 6,2 bar
Průměrná spotřeba vzduchu – 150 l/min
Vnitřní průměr hadice (Ø) – 10 mm
Váha: 1,05 kg

19331 1.965 Kč

2.435 Kč

Přímá bruska

Kleštinové sklíčidlo, 3 mm a 6 mm

CE



Volná rychlost – 20.000 obr./min
Kapacita sklíčidla – 3-6 mm
Přívod vzduchu – 1/4" GAS
Výkon – 0,38 kW
Pracovní tlak – 6,2 Bar
Spotřeba vzduchu – 260 l/min
Vnitřní průměr hadice (Ø) – 10 mm
Váha: 670 g

1933L 2.175 Kč

2.690 Kč

Bruska na formy s dlouhým vřetenem

CE



Kapacita sklíčidla – 3-6 mm
Volná rychlost – 25.000 obr./min
Vzduchový přívod – 1/4" GAS
Výkon – 0,20 kW
Pracovní tlak – 6,2 Bar
Průměrná spotřeba vzduchu – 270 l/min
Vnitřní průměr hadice (Ø) – 10 mm
Váha: 670 g

1936/5A 5.070 Kč

6.300 Kč

Úhlová bruska

CE



Volná rychlost – 10.000 obr./min
Velikost brusného kotouče – 125 mm
Vřetenový závit – M14
Vzduchový přívod – 1/4" GAS
Výkon – 0,66 kW
Pracovní tlak – 6,2 Bar
Průměrná spotřeba vzduchu – 390 l/min
Ø vnitřní průměr hadice – 10 mm
Váha: 1,87 kg

1934MAV70 4.000 Kč

4.960 Kč

Malá bruska na formy

– Kompaktní a lehké, pro velice snadnou manipulaci

– Chráněno kabelem o délce 1,5 m

CE

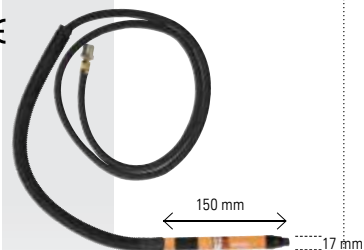

Kapacita sklíčidla – 3 mm
Volná rychlost – 56.000 obr./min
Vzduchový přívod – 1/4" GAS
Výkon – 0,04 kW
Pracovní tlak – 6,2 Bar
Průměrná spotřeba vzduchu – 115 l/min
Vnitřní průměr hadice (Ø) – 4,5 mm
Váha: 205 g

1935F 3.160 Kč

3.920 Kč

Reverzační pneumatický šroubovák

1/4" CE



Volná rychlost – 800 obr./min.
Rozsah krouticího momentu – 4-16 Nm
Vzduchový přívod – 1/4" GAS
Pracovní tlak – 6,2 Bar
Průměrná spotřeba vzduchu – 150 l/min
Vnitřní průměr hadice (Ø) – 10 mm
Kapacita šroub – M6-9
Držák bitů ● 1/4"
Váha: 1.300 g

1937N10 4.850 Kč

5.670 Kč

Pneumatická
pásová
bruska

CE



Velikost brusného kotouče – 10x330 mm
Volná rychlost – 20.000 obr./min
Vzduchový přívod – 1/4" GAS
Výkon – 0,37 kW
Pracovní tlak – 6,2 Bar
Průměrná spotřeba vzduchu – 374 l/min
Vnitřní průměr hadice (Ø) – 10 mm
Váha: 850 g

1944A 4.330 Kč

5.350 Kč

Rovné jehlové kladivo

- Dovoluje vysunout jehly dle potřeby a sice změnou polohy trubky reduktoru
- Vhodné k odstranění rzi a nátěru
- Rovná konstrukce umožňuje přístup do malých prostor
- Vybaveno 19 jehlami (Ø 3 mm)
- Lze použít se soupravou 28 jehel (Ø 2 mm)



Počet jehel – 19
Velikost jehly (Ø) – 3 mm
Délka úderu – 33 mm
Úderů za minutu – 3000
Vzduchový přívod – 1/4" GAS
Pracovní tlak – 6,2 Bar
Průměrná spotřeba vzduchu – 113 l/min
Vnitřní průměr hadice (Ø) – 10 mm
Váha: 2.600 g

1946T 4.180 Kč

5.180 Kč

Pneumatická nýtovačka

- Dodávána se zaměnitelnými tryskami pro ocelové, nerezové, hliníkové a měděné nýty dlouhé 2,4 - 3,2 - 4,0 - 4,8 mm

CE



Hnací výkon – 9.000 N
Délka zdvihu – 16 mm
Vstup vzduchu – 1/4" GAS
Pracovní tlak – 6,2 Bar
Spotřeba tlakového vzduchu – 2,0 l/cykl
Vnitřní velikost hadice (Ø) – 8 mm
Nerez ocel Ø 4,8 mm
Váha: 1,7 kg

1946C/4,8 8.900 Kč

11.300 Kč

Nýtovačka

- Automatické nasávání
- Dodáváno připravené pro použití s 2,4 - 3,2 - 4,0 - 4,8 mm dlouhými ocelovými, nerezovými, hliníkovými a měděnými nýty

CE



Žádná síla – 8900 N
Délka zdvihu – 15 mm
Vstup vzduchu – 1/4" GAS
Provozní tlak – 6,2 Bar
Spotřeba vzduchu – 2,6 l/cykl
Vnitřní průměr hadice (Ø) – 10 mm
Maximální kapacita nýtů – nerezová ocel Ø 4,8 mm
Váha: 1,5 kg

1946KF 30.930 Kč

37.360 Kč

Pneumatická nýtovačka pro závitové vložky

- Výkonné a šikovní, s rukojetí vyrobenou z kompozitního materiálu
- Pro použití se závitovými nýty vyrobenými z oceli, nerezové oceli, hliníku a mědi, M4, M5, M6, M8

CE



Síla trakce – 14235 N
Délka zdvihu – 7 mm
Vzduchový přívod – 1/4" GAS
Pracovní tlak – 6,2 Bar
Průměrná spotřeba vzduchu – 2,1 l/cykl
Vnitřní průměr hadice (Ø) – 10 mm
Váha: 2.100 g

1947 1.043 Kč

1.295 Kč

Lepicí pistole

CE

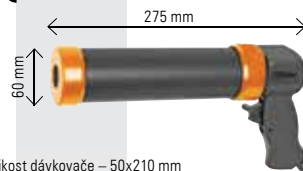

Velikost dávkovače – 50x210 mm
Kapacita zásobníku – 350 ml
Vzduchový přívod – 1/4" GAS
Pracovní tlak – 4,8 Bar
Průměrná spotřeba vzduchu – 120 l/min
Vnitřní průměr hadice (Ø) – 10 mm
Váha: 1.100 g

1949G 230 Kč

313 Kč

Teleskopická progresivní ofukovací pistole

- Tělo z kompozitního materiálu odolné proti rázům a opotřebení
- Teleskopická ocelová otočná trubka 165 mm ÷ 300 mm

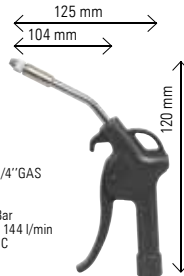

Hliníková vložka se závitem – 1/4" GAS
Pracovní tlak – 6-8 Bar
Vzduchový přívod – 1/4" GAS
Maximální provozní tlak – 15 Bar
Průměrná spotřeba vzduchu – 144 l/min
Provozní teplota – 20°C/+70°C
Váha: 160 g

860EA/31 389 Kč

539 Kč

Sada 30 bitů

Beta EASY



	861LP		0,5x3-0,6x4,5-0,8x5,5-1,0x5,5-1,2x6,5-1,6x8-mm
	861PH		PH1-PH2-PH3
	861PZ		PZ1-PZ2-PZ3
	861PE		2-3-4-5-6-8 mm
	861TX		T8-T9-T10-T15-T20-T25-T27-T30-T40
	861PQ		1-2-3 mm
	882M1		1/4-1/4

rozměry kufříku: 100x60x30 mm

1256/C21-1

450 Kč

321 Kč

21 dílná sada mikro šroubováku
s výměnnými bity

BetaEASY



- 1256LP 1,5-2-2,5 mm
- 1256PH PH0-PH1
- 1256PZ PZ0-PZ1
- 1256PE 0,7-0,9-1,3-1,5-2-2,5-3 mm
- 1256TX T4-T5-T6-T7
- 1256RTX T8-T10-T15
- 1256/40 4mm 99 mm

903E/C42

1.350 Kč

955 Kč

Sada 13 šestihlanných hlavíc, 18 bitů,
4 zástrčných klíčů inbus a 7 příslušenství
v plastovém kufříku

1A"

BetaEASY



- C900 4-4,5-5-5,5-6-7-8-9-10-11-12-13-14 mm
- C900/20 50 mm
- C900/20L 100 mm
- C900/25
- C900/30
- C900/42
- 900E/55
- 96 1,3-1,5-2-2,5 mm
- C900AD
- 861LP 0,6X4-0,8X5,5-1,2X6,5 mm
- 861PH PH1-PH2-PH3
- 861PZ PZ1-PZ2-PZ3
- 861PE 3-4-5-6 mm
- 861TX T10-T15-T20-T25-T30

rozměry kufříku: 190x160x60 mm

903E/C98

4.430 Kč

3.180 Kč

Sada 45 šestihlanných hlavíc, 35 bitů,
4 zástrčných klíčů inbus a 14
příslušenství, v plastovém kufříku

12" 14" **BetaEASY**



- C920A 10-11-12-13-14-15-16-17-18-19-20-21-22-24-27-30-32 mm
- C920L 14-15-17-19-22 mm 125 mm
- C920/21
- C920/25 250 mm
- C920/22
- 920E/55
- C956C Nasadki do swiec 16 mm (5/8") - 21 mm (13/16")

1A"

- C900 4-4,5-5-5,5-6-7-8-9-10-11-12-13-14 mm
- C900L 6-7-8-9-10-11-12-13 mm
- C900/25
- C900/30
- C900/42
- 900E/55
- C900/20 50 mm
- C900/20L 100 mm

- C910/16F 3/8" - 1/2"
- C895/6 1/2" - 5/16"
- C900AD 1A 1A"
- 892/0 1/4" - 1/4"
- 861PH PH1-PH2
- 861PZ PZ1-PZ2
- 861PE 3-4-5-6 mm
- 861LP 0,6x4-0,8x5,5-1,2x6,5 mm
- 861TX T10-T15-T20-T25-T27-T30
- 866LP 1,6x8-1,6x10-2,0x12 mm
- 866PH PH3-PH4
- 866PZ PZ3-PZ4
- 866PE 7-8-10-12-14 mm
- 866TX T40-T45-T50-T55-T60-T70
- 96 1,3-1,5-2-2,5 mm

rozměry kufříku: 375x295x84 mm

2054E/E-100

8.300 Kč

6.160 Kč

Sada 100 kusů nářadí v kufříku

1A" **BetaEASY**



- 882P/80 1/4" - 1/4"
- 895/1 1/4" - 1/4"
- C900 4-4,5-5-5,5-6-7-8-9-10-11-12-13-14 mm
- C900/20 50 mm
- C900/20L 100 mm
- C900/25 150 mm
- C900/30 110 mm
- C900/42
- C900/48 42C 6-7-8-9-10-11-12-13-14-15-16-17-19 mm
- 96K/SP9 1,5-2-2,5-3-4-5-6-8-10 mm
- 1048 250 mm
- 1082CM 160 mm
- 1150CM 180 mm
- 1166CM 160 mm
- 1201 3x75-5,5x100-6,5x150 mm
- 1202 PH0x60-PH1x80-PH2x100
- 1253 3,5x100 mm
- 1370 300 g
- 1692/3 3 mm
- 1770A 9 mm
- 1770RL 10x
- 1777BM 190 mm
- 1725CR 150 mm

860EA/C31:

- 861LP 0,5x3-0,6x4,5-0,8x5,5-1,0x5,5-1,2x6,5x1,6x8 mm
- 861PH 1-2-3
- 861PZ 1-2-3
- 861PE 2-3-4-5-6-8 mm
- 861TX T8-T9-T10-T15-T20-T245-T27-T30-T40
- 861PQ 1-2-3 mm
- 882M1 1/4" - 1/4"

rozměry kufříku: 400x300x140 mm

2056/E-20

Sada 163 kusů nářadí

Beta EASY

861/C61:

- 861LP 0,5x3-0,6x4,5-0,8x5,5-1,0x5,5-1,2x6,5x1,2x8-1,6x8 mm
- 861PH 0-1-2-3
- 861PZ 1-2-3
- 861PE 2-2,5-3-4-5-6-8-10 mm
- 861TX T6-T7T8-T9-T10-T15-T20-T25-T27-T30-T40
- 861PQ 1-2-3 mm
- 882M1 1/4-1/4
- 861RTX 9-10-15-20-25-27-30-40 mm
- 861TRW 1-2-3-4-5-6 mm
- 861TQS 1-2-3-4-5-6-8-10 mm
- 851SR 230 mm

1256/C21-1:

- 1256LP 1,5-2-2,5 mm
- 1256PH PH0-PH1
- 1256PZ P20-P21
- 1256PE 0,7-0,9-1,3-1,5-2-2,5-3 mm
- 1256TX T4-T5-T6-T7
- 1256RTX T8-T10-T15
- 1256/40 4mm 99 mm

1A

- 895/1 1/4-1/4
- C900 4-4,5-5-5,5-6-7-8-9-10-11-12-13-14 mm
- C900/20 50 mm
- C900/20L 100 mm
- C900/25 150 mm
- C900/30 110 mm
- C900/42 900/48

12

- C920A 10-11-12-13-14-15-16-17-18-19-21-22-24 mm
- C910/16F 3/8"-1/2"
- C920/21 125 mm
- C920/22 250 mm
- C920/25
- C920/72

- 42C 8-9-10-11-12-13-14-15-16-17-18-19 mm

- 95BPC/SK9 1,5-2-2,5-3-4-5-6-8-10 mm

- 111 250 mm
- 1048 250
- 1082CM 160 mm
- 1150CM 180 mm
- 1166CM 160 mm

- 1128BMX
- 1201 2,5x50-3x75-4x125-5,5x150-6,5x150-8x150 mm
- PH1x80-PH2x100
- PZ1-PZ2
- 3,5x100
- 300 g
- 5 m
- 1725CR 150 mm
- 1771 3 x 18 mm

rozměry kufříku: 465x330x170 mm



2056E/E-20

V kufříku

8.690 Kč

11.800 Kč



2056TE/E-20

V kufříku s kolečký

9.010 Kč

12.000 Kč

923E/C25

2.610 Kč

1.885 Kč

Sada 20 šestihřanných hlavíc a 5 příslušenství, v plastovém kufříku

12

Beta EASY



- C920A 8-9-10-11-12-13-14-15-16-17-18-19-20-21-22-23-24-27-30-32 mm

- C920/21 125 mm
- C920/22 250 mm
- C920/25 12
- C910/16F 3/8"-1/2"
- 920E/55

rozměry kufříku: 355x265x85 mm

923E-FTX/C17

1.350 Kč

936 Kč

Sada 17 hlavíc Torx®, v plastovém kufříku

12

Beta EASY



- C920FTX E10-E12-E14-E16-E18-E20-E22-E24
- C920TX T20-T25-T27-T30-T40-T45-T50-T55-T60

rozměry kufříku: 285x210x84 mm

923E-TX/C18

1.840 Kč

1.265 Kč

Sada 18 hlavíc Torx®, v plastovém kufříku

12

Beta EASY



- C920TX 55 mm T20-T25-T27-T30-T40-T45-T50-T55-T60-T70

- C920TX-L 100 mm T20-T25-T27-T30-T40
- C920TX-XL 140 mm T45-T50-T55

923E-PE/C18

2.080 Kč

1.445 Kč

Sada 18 šestihřanných hlavíc, v plastovém kufříku

12

Beta EASY



- C920PE 55 mm 4-5-6-7-8-10-12-14-17-19 mm

- C920PE-L 100 mm 4-5-6-7-8 mm
- C920PE-XL 140 mm 10-12-14 mm

GRAVUREM-S

Ocelové raznice se sílou
600-800 N/mm²

- Typ podle normy DIN 1451
- Vyrobeny z vysoce kvalitní nástrojové oceli
- Povrch hladce matný
- Každá značka je popsána: je natištěn symbol, velikost písma, Made in Germany, mezinárodní ochranné známky ochrany očí
- Tvrdost 50-60 HRC
- Velikost písma/číslic: od 1 do 15 mm
- Sady zabalené v krabicích z modrého plast

Č. 100 - číslice 0-9 (9 ks)

Č. 101 - velká písmena A-Z + znak & (27 ks)

ČÍSLICE	mm	cena		MO cena
		Kč	Kč	
100010K0	1	187	264	
100015K0	1,5	124	174	
100020K0	2	124	174	
100025K0	2,5	129	182	
100030K0	3	129	182	
100040K0	4	138	195	
100050K0	5	154	217	
100060K0	6	164	233	
100070K0	7	229	323	
100080K0	8	229	323	
100090K0	9	305	429	
100100K0	10	305	429	
100120K0	12	359	507	
100150K0	15	630	898	



PÍSMENA	mm	cena		MO cena
		Kč	Kč	
10101000	1	560	795	
10101500	1,5	371	523	
10102000	2	371	523	
10102500	2,5	385	543	
10103000	3	385	543	
10104000	4	412	578	
10105000	5	444	625	
10106000	6	494	700	
10107000	7	684	963	
10108000	8	684	963	
10109000	9	910	1282	
10110000	10	910	1280	
10112000	12	1072	1514	
10115000	15	1690	2395	

7500000

~~2.760 Kč~~

1.995 Kč

Držák raznic max. do 20x20 mm,
model 750



POLYESTEROVÉ PÁSOVÉ ZÁVĚSY

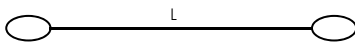

UNI EN 1492-1

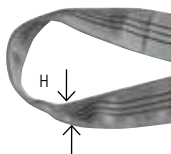

8150

1T, fialové

CE



L	H	WLL	cena	MO cena
m	mm	ton	Kč	Kč
0,5	30	1	64	82
1	30	1	82	104
1,5	30	1	103	133
2	30	1	114	147
2,5	30	1	132	169
3	30	1	146	186
4	30	1	184	237

8153

2T, zelené

CE



L	H	WLL	cena	MO cena
m	mm	ton	Kč	Kč
1,5	60	2	168	215
2	60	2	196	251
2,5	60	2	226	291
3	60	2	266	341
4	60	2	330	423
5	60	2	397	509
6	60	2	466	595

8156

3T, žluté

CE

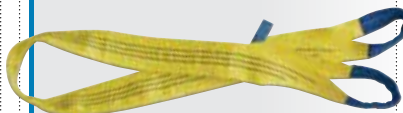

L	H	WLL	cena	MO cena
m	mm	ton	Kč	Kč
2	90	3	295	373
3	90	3	406	520
4	90	3	506	646
5	90	3	601	774
6	90	3	713	915

NOVINKA

8143

Řetězový zvedák

WLL - nosnost zvedáku

L - standardní výška zdvihu

H - minimální vzdálenost mezi háky

EN 13157

CE



L	H	WLL	cena	MO cena
m	mm	ton	Kč	Kč
6	285	0,5	3410	4210
6	315	1	3820	4730
6	380	2	5390	6670
6	475	3	7660	9500
6	600	5	10840	13470

NOVINKA

8146

Pákový zvedák

WLL - nosnost zvedáku

L - standardní výška zdvihu

H - minimální vzdálenost mezi háky

EN 13157

CE



L	H	WLL	cena	MO cena
m	mm	ton	Kč	Kč
3	320	0,75	3100	3830
3	380	1,5	4360	5420
3	480	3,0	6060	7500
3	600	6,0	10240	12670

BM1330

763 Kč

525 Kč

Profesionální nůžky X-PRO EVO,
s pouzdrem

Nová geometrie čepelí se speciálním profilem umožňuje odizolovat a stříhat kabely Cu/Al do 50 mm²

Délka 160 mm
Váha: 125 g



reddot design award
honourable mention 2013

**BM5341**

1.285 Kč

842 Kč

Krimpovací kleště pro izolované
konektory od 0,25 do 6 mm²
(AWG 22-10)

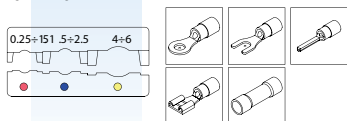

Délka 225 mm

**BM5345**

3.570 Kč

2.226 Kč

Sada krimpovacích kleští
pro konektory, kleště BM 5341
a čtyři čelisti v plastovém pouzdře

BM 534D krimpovací čelisti pro izolované
konektory
od 0,25 do 6 mm² (AWG 22-10)

BM 531D krimpovací čelisti pro měděné
otevřené konektory
od 0,5 do 6 mm² (AWG 20-10)

BM 535D krimpovací čelisti pro neizolované
měděné konektory od 0,5 do 10 mm² (AWG 20-8)

BM 537D krimpovací čelisti pro konektory od
0,5 do 4 mm² (AWG 22-12)

BM 539D krimpovací čelisti pro konektory od 6
do 16 mm² (AWG 10-6)

**BM1335**

557 Kč

295 Kč

Zesílené nůžky pro elektrikáře

- Pro stříhání Cu/Al kabelů s průřezem do 35 mm²
- Odolné dvoukomponentní rukojeti
- Tvrzené čepelě z nerezové oceli s tvrdostí 52-54 HRC
- Pružinový systém rozevření nůžek
- Aretace uzavření nůžek

**BM5371**

1.285 Kč

793 Kč

Krimpovací kleště pro konektory
od 0,25 do 4 mm² (AWG 22-12)

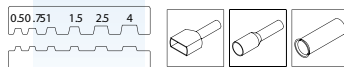

Délka 225 mm

**BM1350**

463 Kč

329 Kč

Odizolovací nástroj pro kulaté kabely
od 8 do 28 mm, náhradní čepel
v rukojeti

**BM53P02C**

1.985 Kč

1.372 Kč

Krimpovací kleště pro neizolované
mosazné konektory od 0,5 do 6 mm²,
paralelní pohyb čelistí

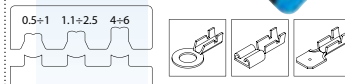

Délka 220 mm

**BM5351**

1.425 Kč

768 Kč

Krimpovací kleště pro neizolované
měděné konektory
od 0,5 do 10 mm² (AWG 20-8)

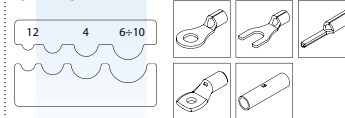

Délka 225 mm

**BM1370**

849 Kč

604 Kč

Automatické kleště na odizolovávání
vodičů od 0,2 do 6 mm² (20-10 AWG),
nastavitelná délka odizolovávání
od 5 do 12 mm, možnost stříhání drátu
do průměru až 2 mm



BM1814APL1**6.740 Kč**~~8.420 Kč~~

Taška se sadou nářadí pro elektrikáře

Ploché šroubováky izolované do 1000V: 3x100 mm, 4x100 mm, 5,5x125 mm, 6,5x150 mm

Šroubováky PH izolované do 1000V: PH 0, PH 1, PH 2

Ploché šroubovák se zkoušečkou 220/250V: 3x60 mm

Kombinované kleště izolované do 1000V: 180 mm

Boční štípací kleště izolované do 1000V: 160 mm

Kleště s dlouhým nosem izolované do 1000V: 160 mm

Profesionální nůžky X-PRO EVO: 160 mm

Sada oboustranných plochých klíčů: 6x7-8x9-10x11-12x13-14x15-16x17-18x19-20x22 mm

Svinovací metr s ocelovým pásmem a tělem z ABS: 3x16 mm

Sada ohebného 1/4" šroubováku na bity, sada obsahuje: bity ploché: 5-6-7 mm, PH: 1-2-3 mm, PZ

1-2 mm, Torx T15-T20 a adaptér

Zámečnické kladivo: 300 g

Černé stahovací pásy, balení 100 kusů: 100x2,5 mm, 200x3,6 mm, 300x4,8 mm

Elektroizolační PVC pásy 0,15mm x 15mm x 10mb: černá, červená, žluto-zelená

**BM5391****793 Kč**~~1.285 Kč~~Krimpovací kleště pro konektory
od 6 do 16 mm² (AWG 10-6)

Délka 225 mm

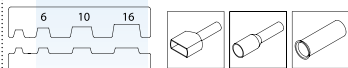
**BM1625****323 Kč**~~439 Kč~~Univerzální křížový klíč
skříně

— Rozměry čtyřhranu: 5-6-7 ÷ 8 mm

— Rozměry trojhranu: 7 ÷ 8 mm

— Doppelbart: 3 ÷ 5 mm

— Adaptér 1/4"

— Oboustranný bit

Váha: 60 g

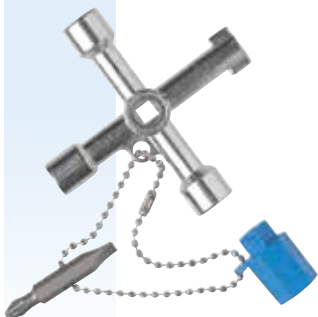
**BM1814****2.104 Kč**~~2.960 Kč~~

Prázdná taška na nářadí

— Taška na nářadí z odolného technického materiálu

— Dva vnitřní prostory s úchyty na nářadí

— Vnější boční kapsa na zip

— Hliníková rukojeť a popruh na rameno

— Rozměry: 370x270x360 mm

**BM18030****208 Kč**~~334 Kč~~

Prázdná kapsa na nářadí

— Kapsa je z odolného technického materiálu

— K opasku může být připevněna kovovou sponou

— Očko pro upevnění karabiny

— Vnitřní kapsy na nářadí

— Uzavírání na druk zabraňuje vypadnutí nářadí

**BM80412****368 Kč**~~536 Kč~~Sada krimpovacích kleští 536
0,25-6,0 mm² a 50 izolovaných
konektorů

BM80411 360 Kč

525 Kč

Sada krimpovacích kleští 536
0,25-6,0 mm² a 80 izolovaných
konektorů



BM 90160S 159 Kč

195 Kč

Spojovací konektor na lanko kabelu
s teplem smrštitenou bužírkou,
0,5-1,5 mm², pro krimpování, barva
červená, balení 25 ks

nové balení



BM90260S 176 Kč

215 Kč

Spojovací konektor na lanko kabelu
s teplem smrštitenou bužírkou,
1,5-2,5 mm², pro krimpování, barva
modrá, balení 25 ks

nové balení



BM90360 400 Kč

583 Kč

Spojovací konektor na lanko kabelu
s teplem smrštitenou bužírkou,
4-6 mm², pro krimpování,
barva žlutá, balení 50 ks



BM80404 1.695 Kč

2.385 Kč

Sada krimpovacích kleští 531
a 150 neizolovaných konektorů, 50
stahovacích pásek B2025 a 20 návleků



NOVINKA

BM00110S 28 Kč

35 Kč

Rychlospojka pro propíchnutí izolace,
červená, 0,25 ÷ 1 mm², pro lankové
kabely, polypropylen, balení 25 ks



NOVINKA

BM00210S1 28 Kč

35 Kč

Rychlospojka pro propíchnutí izolace,
modrá, 1,25 ÷ 2,5 mm², pro lankové
kabely, polypropylen, balení 25 ks



BM00190/150

379 Kč

302 Kč

Sada 150 kusů izolovaných CU
konektorů (PVC izolace)

- Konektor faston samice s antivibrační izolací, CU, 1,5-6,3/0,8, PVC, 0,25-1,5 mm², červený, 25 ks; 1,5-2,5 mm², modrý, 25 ks
- Konektor faston samec s antivibrační izolací, CU, 1,5-6,3/0,8, PVC, 0,25-1,5 mm² červený, 25 ks; 1,5-2,5 mm², modrý, 25 ks
- Plně izolovaný konektor faston samice s antivibrační izolací, CU, 1,5-6,3/0,8, PVC, 0,25-1,5 mm², červený, 25 ks; 1,5-2,5 mm², modrý, 25 ks



120x95x30 mm

BM01290/180

390 Kč

311 Kč

Sada 180 kusů mosazných
neizolovaných konektorů

- 01290 – Neizolovaný konektor faston samice, 2,5-6,3/0,8, rozsah 1-2,5 mm², 40 ks.
- 01280 – Neizolovaný konektor faston samec, 2,5-6,3/0,8, rozsah 1-2,5 mm², 30 ks.
- 01298 – Neizolovaný rozdějový konektor faston, 2,5-6,3/0,8, rozsah 1-2,5 mm², 25 ks.
- 01295 – Neizolovaný konektor faston samice, model vlnka 90°, 2,5-6,3/0,8, rozsah 1,5-2,5 mm², 25 ks.
- 91204 – Neizolované zakončovací očka, 2,5/4, rozsah 1-2,5 mm², Ø4, 30 ks.
- 91205 – Neizolované zakončovací očka, 2,5/5, rozsah 1-2,5 mm², Ø5, 30 ks.



120x95x30 mm

BM01231/170302 Kč **243 Kč**

Sada 170 kusů izolovaných PVC
i neizolovaných zakončovacích oček

- Izolované PVC 1,5-2,5 mm²: očko 8 mm, 30 ks; očko 4,5 mm, 25 ks; očko 6 mm, 20 ks; očko 10 mm, 15 ks
- Neizolované 1,5-2,5 mm²: očko 6 mm, 30 ks; očko 8 mm, 25 ks



120x95x30 mm

BM01280S 17 Kč

22 Kč

Neizolovaný konektor
faston samec, 2,5-6,3/0,8;
rozsah 1-2,5 mm²,
balení 25 ks

nové balení**BM01290S** 18 Kč

25 Kč

Neizolovaný konektor faston
samice, 2,5-6,3/0,8;
rozsah 1-2,5 mm²,
balení 25 ks

nové balení**BM01295S** 39 Kč

50 Kč

90° neizolovaný konektor faston
samice, 2,5-6,3/0,8;
rozsah 1-2,5 mm²,
balení 25 ks

nové balení**BM01298**331 Kč **235 Kč**

Rozdvojený neizolovaný
konektor faston, 2,5-6,3/0,8;
rozsah 1-2,5 mm²,
balení 100 ks

**BM00291S** 41 Kč

55 Kč

Plně izolovaný konektor faston samice
s antivibrační izolující bužírkou,
2,5-6,3/0,8; PVC,
rozsah 1,5-2,5 mm²,
barva modrá,
balení 25 ks

nové balení**BM00280S** 37 Kč

45 Kč

Izolovaný konektor faston samec
s antivibrační izolující bužírkou,
2,5-6,3/0,8; PVC,
rozsah 1,5-2,5 mm²,
barva modrá,
balení 25 ks

**BM80295** 78 Kč

109 Kč

90° izolovaný konektor faston samice,
2,5-6,3/0,8; rozsah 1,5-2,5 mm², nylon
105°C, barva modrá, balení 50 ks

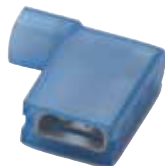
**BM00298** 87 Kč

127 Kč

Rozdvojený izolovaný konektor faston
s antivibrační izolující bužírkou, 2,5-
6,3/0,8; PVC, rozsah 1,5-2,5 mm²,
barva modrá, balení 50 ks

**BM00290S2** 32 Kč

42 Kč

Izolovaný konektor faston samice
s antivibrační izolující bužírkou,
2,5-6,3/0,8; PVC, rozsah
1,5-2,5 mm², barva modrá,
balení blistr 25 ks

nové balení**BM00131S1** 22 Kč

35 Kč

Izolované zakončovací očko, 1,5/6; ø6
mm, PVC, rozsah 0,25-1,5 mm², barva
červená, balení blistr 25 ks

nové balení**BM00180S2** 38 Kč

50 Kč

Izolovaný konektor faston samice
s antivibrační izolující bužírkou,
1,5-6,3/0,8; PVC, rozsah 0,25-1,5 mm²,
barva červená,
balení blistr 25 ks

**BM00190S2** 39 Kč

50 Kč

Izolovaný konektor faston samice
s antivibrační izolující bužírkou,
1,5-6,3/0,8; PVC, rozsah 0,25-1,5 mm²,
barva červená,
balení blistr 25 ks

nové balení**BM00191S** 46 Kč

70 Kč

Plně izolovaný konektor faston samice
s antivibrační izolující bužírkou,
1,5-6,3/0,8; PVC, rozsah 0,25-1,5 mm²,
barva červená,
balení blistr 25 ks



BM00225S 25 Kč

40 Kč

Izolované zakončovací očka, 2,5/5; rozsah 1,5-2,5 mm², ø5 mm, PVC, barva modrá, balení blistr 10 ks



BM00231S2 28 Kč

38 Kč

Izolované zakončovací očka, 2,5/6; rozsah 1,5-2,5 mm², ø6 mm, PVC, barva modrá, balení blistr 25 ks

nové balení



BMEAB1909NE 195 Kč

274 Kč

Samolepící černá páska, šířka 19 mm, délka 9 m

- Odolnost proti: vlhkosti, UV, ozónu, korozi, atmosférickým vlivům, chemickým faktorům
- Materiál: etylen-propylenová guma EPR
- Tloušťka: 0,76 mm
- Montážní teplota: -40°C ÷ + 90°C
- Nouzové přetížení: 130°C
- Prodloužení do přetížení: 750%
- Průraznost: 22500 V, 29,5 kV/mm
- Pevnost v tahu: 2,4 N/mm²
- Odpovídá normě ASTM-D-4325



Elektroizolační pásky

- Odolné vůči: povětrnostním vlivům, olejům, kyselinám a agresivním chemikáliím
- Nehořlavé
- Materiál: PVC
- Tloušťka: 0,15 mm
- Montážní teplota: 0 °C ÷ 90 °C

BMESB1510 9 Kč

13 Kč

Elektroizolační pásky, šířka 15 mm, délka 10 m



- BM ESB1510BI
- BM ESB1510BL
- BM ESB1510GI
- BM ESB1510GR
- BM ESB1510MA
- BM ESB1510NE
- BM ESB1510RO
- BM ESB1510VE
- BM ESB1510GV



BMESC1920NE 30 Kč

45 Kč

Elektroizolační černá páska, šířka 19 mm, délka 20 m

- Odolná vůči: povětrnostním vlivům, olejům, kyselinám a agresivním chemikáliím
- Nehořlavá
- Materiál: PVC
- Tloušťka: 0,18 mm
- Montážní teplota: 0 °C ÷ 80 °C
- Přilnavost na ocel: 2,2 N/cm
- Přilnavost: 2,0 N/cm
- Pevnost v tahu: 28 N/cm
- Prodloužení do přetížení: 200%
- Průraznost: 7000 V
- Normy: ASTM-D-1000, UL510



- Přilnavost na ocel: 2,2 N/cm
- Přilnavost: 2,0 N/cm
- Pevnost v tahu: 28 N/cm
- Prodloužení do přetížení: 200%
- Dielektrická pevnost: 45 kV/mm
- Norma: ICE 60454-2
- CEI EN 606454-3-1-5/F-PVCP/90

BMESB1925 25 Kč

33 Kč

Elektroizolační pásky, šířka 19 mm, délka 25 m



- BM ESB1925BI
- BM ESB1925BL
- BM ESB1925GI
- BM ESB1925GR
- BM ESB1925MA
- BM ESB1925NE
- BM ESB1925RO
- BM ESB1925VE
- BM ESB1925GV



BMETA1920NE 93 Kč

130 Kč

Elektroizolační černá páska, šířka 19 mm, délka 20 m

- Odolná vůči: povětrnostním vlivům, olejům, kyselinám a agresivním chemikáliím
- Nehořlavá
- Materiál: PVC
- Tloušťka: 0,18 mm
- Montážní teplota: 18 °C ÷ 105 °C
- Přilnavost na ocel: 3,1 N/cm
- Přilnavost: 2,7 N/cm
- Pevnost v tahu: 35 N/cm
- Prodloužení do přetížení: 300%
- Průraznost: 10000 V
- Normy: ASTM-D-1000, UL510



B... TRANSPARENTNÍ

Stahovací pásy - standard

Materiál: polyamid (PA 6.6)

Barva: přírodní, neobsahuje barviva

Teplota použití: -40 °C + 85 °C

Minimální montážní teplota: -10 °C

Samozhášecí podle UL 94-V2

Chemická odolnost:

— dobrá: zásadité roztoky, oleje, mazadla a chlorovaná rozpouštědla

— omezená: kyseliny

— nedostatečná odolnost: fenoly

V souladu s normou EN 62275: 2015-02

Klasifikace: Typ 1 (EN), Typ 21 (UL)

Balení 100 kusů

FILEN° E223175



	S	D	Ø	N	cena Kč	MO cena Kč
	mm	mm	mm	mm		
B0824*	2,5	80	14	80	12	15
B1025*	2,5	100	20,5	80	11	20
B1225*	2,5	120	27	80	18	23
B1625*	2,5	160	40	80	21	25
B2025*	2,5	200	52,5	80	28	34
B1436*	3,6	140	33	180	33	40
B2036*	3,6	200	52,5	180	41	50
B2936*	3,6	300	81	180	62	75
B3736*	3,6	370	105	180	74	90
B1248*	4,6	120	24	220	34	40
B1648*	4,6	160	36	220	39	49
B1948*	4,8	188	46	220	53	61
B2048*	4,8	200	50	220	57	70
B2548*	4,8	250	65	220	66	80
B3048*	4,8	300	81	220	84	102
B3748*	4,8	370	103,5	220	101	120
B3948*	4,8	390	110	220	112	131
B4348*	4,8	430	122,5	220	121	143
B5348	4,8	530	160	220	162	197
B1576	7,6	150	24	550	85	105
B2076	7,6	200	51	550	109	131
B2976*	7,6	300	83	550	163	196
B3776*	7,6	370	103,5	550	185	221
B4576	7,6	450	130,5	550	197	251
B5476	7,6	540	159	550	289	335
B7576	7,6	750	226	550	454	534
B4390	9	430	130,5	800	250	329
B5390	8,8	550	163,5	800	352	418
B7190	8,8	710	195	800	506	604
B7890	8,8	780	235,5	800	586	681
B8190	9	810	245	800	602	693
B1090	9	1020	295	800	710	849
B1290	9	1220	375,5	800	969	1186
B1590	9	1530	460	800	1297	2570

S – šířka pásy

D – délka pásy

Ø – max. průměr sepnutí

N – min. pevnost v tahu

* nejprodávanější velikosti

N... ČERNÉ

Stahovací pásy - standard

Materiál: polyamid (PA 6.6) + barvivo

Barva: černá

Teplota použití: -40 °C + 85 °C

Minimální montážní teplota: -10 °C

Samozhášecí podle UL 94-V2

Chemická odolnost:

— dobrá: zásadité roztoky, oleje, mazadla a chlorovaná rozpouštědla

— omezená: kyseliny

— nedostatečná odolnost: fenoly

V souladu s normou EN 62275: 2015-02

Klasifikace: Typ 1 (EN), Typ 21 (UL)

Balení 100 kusů

FILEN° E223175



	S	D	Ø	N	cena Kč	MO cena Kč
	mm	mm	mm	mm		
N0824*	2,5	80	14	80	13	21
N1025*	2,5	100	20,5	80	11	20
N1225*	2,5	120	27	80	18	23
N1625*	2,5	160	40	80	21	25
N2025*	2,5	200	52,5	80	26	31
N1436*	3,6	140	33	180	29	34
N2036*	3,6	200	52,5	180	37	46
N2936*	3,6	300	81	180	60	71
N3736*	3,6	370	105	180	75	90
N1248*	4,6	120	24	220	37	45
N1648*	4,6	160	36	220	45	55
N1948*	4,8	188	46	220	53	61
N2048*	4,8	200	50	220	58	70
N2548*	4,8	250	65	220	70	81
N3048*	4,8	300	81	220	82	96
N3748*	4,8	370	103,5	220	101	120
N3948*	4,8	390	110	220	112	131
N4348*	4,8	430	122,5	220	128	149
N5348	4,8	530	160	220	160	197
N1576	7,6	150	24	550	89	110
N2076	7,6	200	51	550	108	125
N2976*	7,6	300	83	550	166	203
N3776*	7,6	370	103,5	550	185	215
N4576	7,6	450	130,5	550	218	263
N5476	7,6	540	159	550	302	370
N7576	7,6	750	226	550	443	510
N4390	9	430	130,5	800	321	370
N5390	8,8	550	163,5	800	352	418
N7190	8,8	710	195	800	535	616
N7890	8,8	780	235,5	800	586	696
N8190	9	810	245	800	606	720
N1090	9	1020	295	800	747	896
N1290	9	1220	375,5	800	976	1195
N1590	9	1530	460	800	1297	2485

S – šířka pásy

D – délka pásy

Ø – max. průměr sepnutí

N – min. pevnost v tahu

* nejprodávanější velikosti

BM1100 335 Kč

484 Kč

Kleště na stahovací pásy o šířce od 2,5 do 4,8 mm, s automatickou regulací napnutí a odříznutí konce pásy



BM1101 466 Kč

813 Kč

Kleště na stahovací pásy o šířce od 7,6 do 9 mm, s automatickou regulací napnutí a odříznutí konce pásy



BM111...

Ploché šroubováky izolované do 1000V

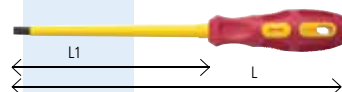

	L1	L	cena Kč	MO cena Kč	
	mm	mm			
BM1112	2,5	75	145	72	113
BM1113	3,0	100	170	75	117
BM1114	4,0	100	200	101	136
BM1115	5,5	125	225	108	144
BM1116	6,5	150	260	126	170
BM1118	8,0	175	285	154	181

BM112...

Šroubováky PH izolované do 1000V

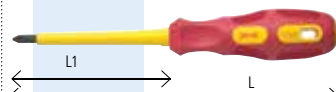

	L1	L	cena Kč	MO cena Kč	
	mm	mm			
BM1120	0	60	130	75	121
BM1121	1	80	180	104	140
BM1122	2	100	210	116	163
BM1123	3	150	272	151	214

BM113...

Šroubováky PZ izolované do 1000V

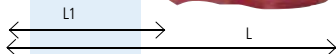

	+	L1	L	cena	MO cena
		mm	mm	Kč	Kč
BM1130	0	60	130	76	123
BM1131	1	80	180	105	143
BM1132	2	100	210	118	151
BM1133	3	150	272	151	207

BM1225

710 Kč

537 Kč

Zesílené boční štípací kleště izolované do 1000V

**BM115...**

Šestihranné nástrčné klíče izolované do 1000V

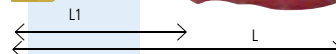

	○	L1	L	cena	MO cena
	mm	mm	mm	Kč	Kč
BM1151	7	125	235	153	206
BM1152	8	125	235	155	210
BM1153	9	125	235	158	213
BM1154	10	125	235	159	216
BM1155	11	125	235	162	219
BM1156	12	125	235	164	223
BM1157	13	125	235	167	226

BM1195

733 Kč

556 Kč

Sada 5 šroubováků izolovaných do 1000V

- 1112 (2,5x75)
- 1114 (4x100)
- 1116 (6,5x150)
- 1121 (PH1x80)
- 1122 (PH2x100)

**BM1197**

950 Kč

719 Kč

Sada 7 šroubováků izolovaných do 1000V

- 1112 (2,5x75)
- 1113 (3x100)
- 1115 (5,5x125)
- 1116 (6,5x150)
- 1120 (PH0x60)
- 1121 (PH10x80)
- 1122 (PH2x100)

**BM122...**

Boční štípací kleště izolované do 1000V



	L	cena	MO cena
	mm	Kč	Kč
BM1220	140	496	649
BM1221	160	501	677
BM1222	180	552	701+

BM121...

Kombinované kleště izolované do 1000V



	L	cena	MO cena
	mm	Kč	Kč
BM1211	160	484	614
BM1212	180	504	646
BM1213	200	533	661

BM123...

Kleště s dlouhým nosem izolované do 1000V



	L	cena	MO cena
	mm	Kč	Kč
BM1232	160	492	650
BM1233	200	542	696

BM1243

720 Kč

581 Kč

Kleště s dlouhým zahnutým nosem izolované do 1000V

**BM1251**

657 Kč

487 Kč

Ploché rovné kleště izolované do 1000V

**BM127...**

SIKO kleště izolované do 1000V



	L	cena	MO cena
	mm	Kč	Kč
BM1273	175	391	527
BM1274	250	568	767

BM114...

Ploché šroubováky se zkoušečkou

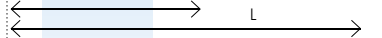

	●	L1	L	cena	MO cena
	mm	mm	mm	Kč	Kč
BM1141	3,0	60	140	39	48
BM1142	3,5	100	190	50	59

000330125 17 Kč

25 Kč

Tenký řezný kotouč na nerezovou ocel, legovanou ocel, tepelně upravenou a neošetřenou ocel, A46U, TWIN CUT PLUS

- Velmi vysoké funkční vlastnosti
- Vysoká řezná rychlost a dlouhá životnost
- Minimální zahřívání kotouče a obrobku
- Doporučuje se používat výsoce výkonné elektrické nářadí
- Rozměry kotouče: 125x1,0x22,2 mm

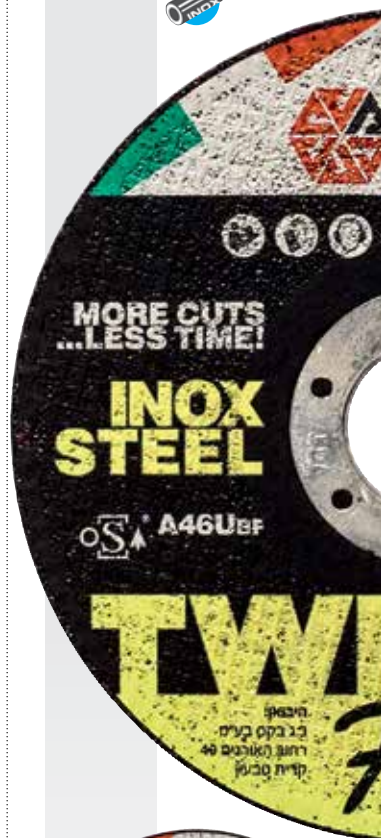

NOVINKA

SMART – lamelové kotouče, zirkonové brusné zrna na bavlněném podkladu, lamely s jednoduchým uspořádáním na talíři ze skelného vlákna, kuželový profil

		ks v balení	cena Kč	cena Kč
001000604	125x1,0x22,2 mm A36M INOX	50	39	57
001000606	125x1,6x22,2 mm A36M INOX	50	39	57
001000608	125x1,0x22,2 mm A36M INOX	50	39	57
001000612	125x1,6x22,2 mm A36M INOX	50	39	57

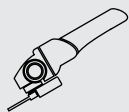

LINEA DUE – kotouče na nerezovou ocel, ekonomická řada

Řezné kotouče - velmi tenké s plochým středem T41

		balení	cena	cena
		szt.	Kč	Kč
000760115	115x1,0x22,2 mm A36M INOX	50	12	17
000760118	115x1,6x22,2 mm A36M INOX	00	13	18
000760125	125x1,0x22,2 mm A36M INOX	50	13	18
000760128	125x1,6x22,2 mm A36M INOX	00	13	19
000760230	230x2,0x22,2 mm A36M INOX	25	39	56

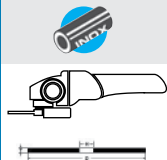

Řezné kotouče - s vypouklým středem T42

		balení	cena	cena
		szt.	Kč	Kč
000770115	115x3,2x22,2 mm A30M INOX	50	18	26
000770125	125x3,2x22,2 mm A30M INOX	50	20	28
000770233	230x3,2x22,2 mm A30M INOX	25	46	64

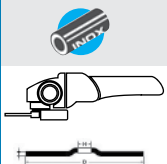

Brusné kotouče - s vypouklým středem T27

		balení	cena	cena
		szt.	Kč	Kč
000780115	115x6,4x22,2 mm A240 INOX	50	29	41
000780125	125x6,4x22,2 mm A240 INOX	50	32	45
000780230	230x6,4x22,2 mm A240 INOX	25	82	115

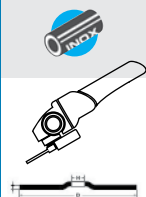

NOVINKA**PLATINUM** – lamelové kotouče, jednoduché uspořádání, odvětrávání, zirkonové brusné zrna

		ks v balení	cena Kč	cena Kč
001050804	125 mm x M14 P40	20	82	120
001050806	125 mm x M14 P60	20	82	120
001050808	125 mm x M14 P80	20	82	120
001050812	125 mm x M14 P120	20	82	120

Větrací otvory shromažďují vzduch, který cirkuluje a ochlazuje opracovávaný materiál a lamely. Materiál se nezahřívá a to je zvláště důležité pro nerezovou ocel, kde se snižuje riziko dílkové koroze. Kotouč má navíc prodlouženou životnost.

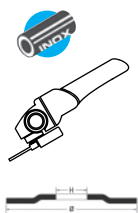

Středový otvor se závitem, který umožňuje upevnění kotouče přímo na vřeteno - rychle, není potřeba žádné nářadí.

KERAMICKÁ BRUSNÁ TĚLÍSKA NA STOPCE

Válcový tvar

Univerzální brusná tělíska pro obrábění všech typů oceli

– Brusné zrna růžového korundu

– Keramické pojivo

EN 12413

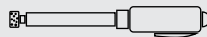

	D mm	T mm	S _p xL ₂ mm	Specifikace	Tvar	Max ot./min Lo=13 mm	cena Kč	cena Kčt
000900069	10	15	6x40	AR60P5V	1	95400	14	20
000900072	10	20	6x40	AR60P5V	1-W177	86600	16	22
000900075	10	25	6x40	AR60P5V	1-W178	72700	17	24
000900078	10	32	6x40	AR60P5V	1-W179	58700	19	26
000900087	12	20	6x40	AR60P5V	1	79500	15	21
000900090	12	30	6x40	AR60P5V	1	53800	18	26
000900102	16	20	6x40	AR46P5V	1-W195	59600	17	24
000900108	16	25	6x40	AR46P5V	1-W196	56900	17	24
000900114	16	32	6x40	AR46P5V	1	45100	20	28
000900129	20	20	6x40	AR46P5V	1-W204	47700	17	24
000900132	20	25	6x40	AR46P5V	1-W205	46100	19	26
000900138	20	32	6x40	AR46P5V	1-W206	36500	21	29
000900141	20	40	6x40	AR46P5V	1-W207	29000	25	36
000900150	25	25	6x40	AR36/46P5V	1-W220	37200	20	28
000900153	25	40	6x40	AR36/46P5V	1-W221	23300	30	42
000900168	32	20	6x40	AR36P5V	1-W228	29800	22	31
000900171	32	32	6x40	AR36P5V	1-W230	23100	30	43
000900177	40	10	6x40	AR36/46P5V	1	23800	24	33
000900183	40	25	6x40	AR36P5V	1-W237	23400	34	48
000900189	40	40	6x40	AR36P5V	1-W238	14700	45	63

